

Nokia X3-00 Kullanım Kılavuzu

Baskı 3.0

İindekiler

Güvenlik 4

Başlarken 6

Tuşlar ve paralar 6

SIM kartı ve bataryayı takma 8

Hafıza kartını takma ve çıkarma 9

Bataryayı şarj etme 11

GSM anteni 12

Aksesuarlar 12

Telefonu açma 14

Cihazınız hakkında 14

Şebeke servisleri 15

Giriş kodları 15

Cihazı açma ve kapatma 16

Bekleme modu 17

Menülerde gezinme 19

Tuşları kilitleme 20

SIM kart olmadan işlevler 21

Uçuş tercihi 21

Destek ve güncelleştirmeler 21

Destek 22

My Nokia 22

İerik indirme 22

PC'nizi kullanarak yapılan yazılım güncellemeleri 23

Şebeke üzerinden yazılım güncellemeleri 23

Fabrika ayarlarını geri yükle 24

Kendi cihazınız haline getirin 25

Temel ayarlar 25

Telefonunuzu kişiselleştirme 27

Bağlanma 30

Ağ sağlayıcı servisleri 35

Bağlantıyı koparmayın 37

Arama yapma 37

Metin ve mesajlar 41

Posta ve Sohbet 47

Görüntü ve video 51

Resim çekme 51

Video klip kaydetme 52

Kamera ve video ayarları 52

Galeri 53

Görüntüleri basma 55

Hafıza kartı 55

Eğlence 56

Müzik dinleme 56

Web 63

Oyunlar ve uygulamalar 66

Haritalar 67

Harita indirme 68

Haritalar ve GPS 69

Ek servisler 69

Düzenleme 70

Kartvizitleri yönetme	70
Elektronik kartvizitler	72
Tarih ve saat	73
Çalar saat	73
Ajanda	73
Yapılacaklar	74
Notlar	74
Hesap makinesi	74
Geri sayım sayacı	75
Kronometre	75

Yeşil ipuçları	76
Enerji tasarrufu yapın	76
Geri dönüştürün	77
Daha fazla bilgi	77

Ürün ve güvenlik bilgileri	77
-----------------------------------	-----------

Dizin	87
--------------	-----------

Güvenlik

Bu basit talimatları okuyun. Bu talimatlara uyulmaması tehlikeli ya da yasalara aykırı olabilir. Daha fazla bilgi için kullanım kılavuzunun tamamını okuyun.

GÜVENLİ BİR BİÇİMDE AÇMA



Kablosuz telefon kullanımının yasak olduğu veya girişim ya da tehlikeye neden olabileceği durumlarda cihazı açmayın.

YOL GÜVENLİĞİ ÖNCE GELİR



Tüm yerel yasalara uyun. Sürüş sırasında aracı kullanmak üzere ellerinizi her zaman serbest tutun. Sürüş sırasında önceliğiniz yol güvenliği olmalıdır.

GİRİŞİM



Tüm kablosuz cihazlar, performansı etkileyebilecek girişime maruz kalabilir.

YASAKLANAN ALANLARDA KAPATIN



Her türlü kısıtlamaya uyun. Uçaktayken, tıbbi cihaz, yakıt, kimyasal veya patlama alanlarının yakınındayken cihazı kapatın.

KALİFİYE SERVİS



Bu ürünü yalnızca kalifiye personel monte edebilir veya onarabilir.

DONANIMLAR VE BATARYALAR



Yalnızca onaylı donanımları ve bataryaları kullanın. Uyumsuz ürünleri bağlamayın.

SUYA DAYANIKLILIK



Cihazınız suya dayanıklı değildir. Cihazınızı kuru tutun.

Başlarken

Telefonunuzu tanımaya başlayın, bataryayı SIM kartı ve hafıza kartını takın ve telefonunuz hakkında bazı önemli bilgiler edinin.

Tuşlar ve parçalar

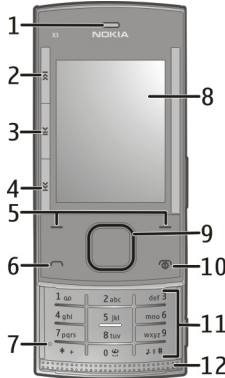

- 1 Kulaklık
- 2 Müzik tuşu: atla/geri al
- 3 Müzik tuşu: çal/duraklat
- 4 Müzik tuşu: atla/ileri al
- 5 Sol ve sağ seçim tuşu
- 6 Arama tuşu
- 7 Mikrofon
- 8 Ekran
- 9 Navi™ tuşu (kaydırma tuşu)

- 10 Bitirme ve Açma/Kapama tuşu
- 11 Tuş takımı
- 12 Hoparlör

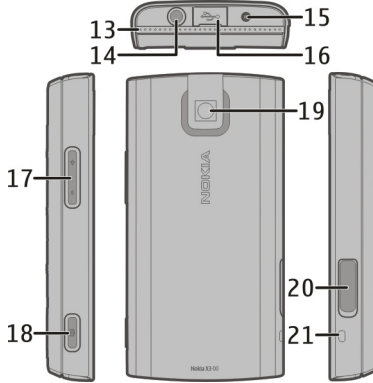

- 13 Hoparlör
- 14 Nokia AV Konektörü (3,5 mm)
- 15 Şarj cihazı konektörü
- 16 Mikro USB kablosu konektörü
- 17 Ses seviyesi tuşları
- 18 Çekme tuşu
- 19 Kamera lensi
- 20 Hafıza kartı yuvası
- 21 Bileklik deliği

SIM kartı ve bataryayı takma

Not: Kapakları çıkarmadan önce cihazı kapatıp şarj cihazı ve diğer cihazlarla bağlantısını kesin. Kapakları değiştirirken elektronik parçalara dokunmaktan kaçının. Cihazı daima kapakları takılı olarak saklayın ve kullanın.

SIM kart ve temasları çizik ve eğilmelerden kolayca zarar görebilir, bu nedenle kartı kullanırken, takarken veya çıkarırken dikkatli olun.

- 1 Arka kapağı açın ve çıkarın. Bataryayı çıkarın.

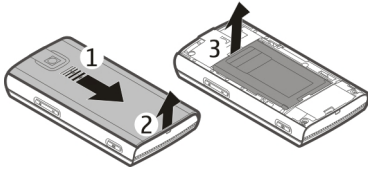

- 2 SIM kart tutucuyu açın. SIM kartı kesik köşesi aşağı bakacak ve temas yüzeyi alanı cihazın temaslarna bakacak şekilde tutucuya takın. SIM kart tutucuyu kapatın.

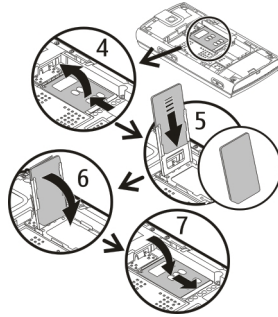

3 Batarya temaslarını hizalayarak bataryayı takın. Arka kapağı takın.

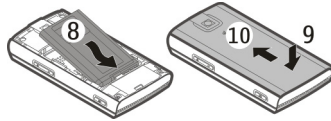

Hafıza kartını takma ve çıkarma



Bu cihazla birlikte yalnızca Nokia tarafından onaylanmış microSD kartlar kullanın. Nokia, hafıza kartları için onaylanmış endüstri standartlarını kullanır, ancak bazı markalar bu cihazla tam olarak uyumlu olmayabilir. Uyumsuz kartlar karta ve cihaza zarar verebilir ve kart üzerinde depolanmış verileri bozabilir.

Cihazınız en fazla 8 GB kapasiteye sahip microSD kartları destekler. Tek bir dosyanın boyutu 2 GB'ı geçmemelidir.

Hafıza kartını takma

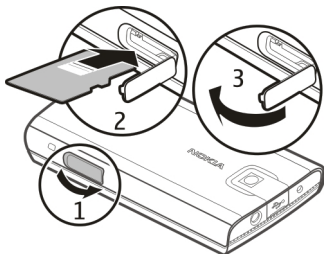

- 1 Hafıza kartı yuvasının kapağını açın.
- 2 Kartı temas yüzeyi aşağı bakacak şekilde hafıza kartı yuvasına takın ve yerine oturana kadar bastırın.
- 3 Hafıza kartı yuvasının kapağını kapatın.

Hafıza kartını çıkarma

Önemli: Bir işlemin ortasında karta erişim sağlarken hafıza kartını çıkarmayın. Böyle yapılırsa hafıza kartı ve cihaz zarar görebilir, kart üzerinde depolanmış veriler bozulabilir.

Cihazı kapatmadan hafıza kartını çıkarabilir ya da değiştirebilirsiniz.

- 1 Hafıza kartına o anda hiçbir uygulamanın erişmediğinden emin olun.
- 2 Hafıza kartı yuvasının kapağını açın.
- 3 Kilidi serbest bırakmak için hafıza kartını hafifçe içeri bastırın ve kartı çıkarın.

Bataryayı şarj etme

Piliniz fabrikada kısmen doldurulmuştur. Cihaz şarjın düşük olduğunu belirtiyorsa aşağıdakileri yapın:

- 1 Şarj cihazını duvardaki bir prize bağlayın.

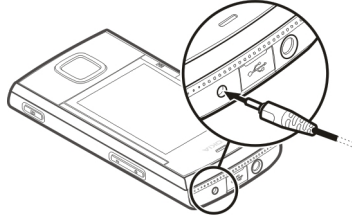

- 2 Şarj cihazını cihaza takın.
- 3 Cihaz şarjın tam olduğunu gösteriyorsa, şarj cihazını cihazdan ve sonra elektrik prizinden çıkarın.

Bataryayı, bilgisayara bağlı bir USB kablosuyla da şarj edebilirsiniz.

- 1 USB kablosunu bilgisayarda bir USB bağlantı noktasına ve cihazınıza takın.
- 2 Batarya tam olarak şarj olduğunda, USB kablosunu çıkarın.

Pili belirli bir süre boyunca şarj etmeniz gerekmez ve şarj sırasında cihazı kullanabilirsiniz. Batarya tam olarak boşalmışsa, arama yapılabilmesi için şarj göstergesinin ekranda görünmesi birkaç dakika sürebilir.

Radio dinlerken cihazın şarj edilmesi alım kalitesini etkileyebilir.

GSM anteni



Cihazınızda dahili ve harici bir anten olabilir. Anten sinyal aldığı veya yaydığı zaman gereksiz yere antene dokunmaktan kaçınınız. Antene dokunulması iletişim kalitesini etkiler, daha yüksek bir güç düzeyinde çalışmasına neden olabilir ve batarya ömrünü kısaltabilir.

Şekilde GSM anten alanı gri renkli olarak gösterilmektedir.

Aksesuarlar USB kablosu bağlama

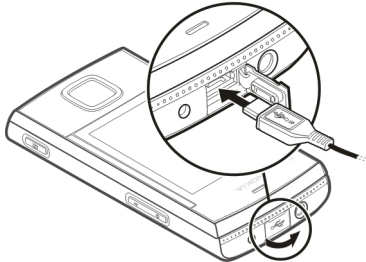

USB konektörünün kapağını açın ve USB kablosunu cihaza takın.

Kulaklık

Uyarı:

Kulaklıklı mikrofon setini kullanırken dışarıdaki sesleri duyamayabilirsiniz. Güvenliğinizi tehlikeye sokacak durumlarda kulaklıklı mikrofon setini kullanmayın.

Bu cihazla kullanım için Nokia'nın onayladıkları dışında herhangi bir harici cihaz veya kulaklıklı mikrofon setini Nokia AV Konektörüne bağlarken, özellikle ses düzeylerine özen gösterin.

Cihazınıza zarar verebileceğinden çıkış sinyali üreten ürünleri cihazınıza bağlamayın. Nokia AV Konektörüne herhangi bir gerilim kaynağı bağlamayın.

Kayış

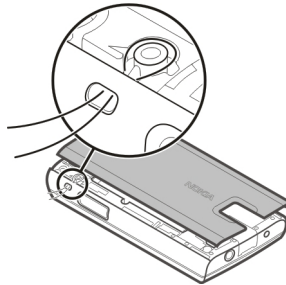

Bilekliği resimde gösterildiği gibi geçirin ve sıkın.

Telefonu açma

Telefonunuzu nasıl açacağınızı ve temel işlevleri nasıl kullanacağınızı öğrenin.

Cihazınız hakkında

Bu kılavuzda açıklanan kablosuz cihaz GSM 850, 900, 1800 ve 1900 MHz şebekeleri içinde kullanım için onaylanmıştır. Şebekeler hakkında daha fazla bilgi almak için servis sağlayıcınıza başvurun.

Cihazınızda, önceden yüklenmiş yer işaretleri ve üçüncü taraf internet sitelerinin bağlantıları olabilir ve üçüncü taraf sitelere erişmenize izin verebilir. Bunların Nokia ile bağlantısı yoktur ve Nokia bu siteler için herhangi bir onay vermemekte veya sorumluluk almamaktadır. Bu tür sitelere erişerseniz, güvenlik veya içerik açısından tedbirli olun.

Uyarı:

Bu cihazın, çalar saat dışındaki özelliklerini kullanmak için cihaz açık olmalıdır. Kablosuz cihaz kullanımının girişim veya tehlikeye neden olabileceği durumlarda cihazı açmayın.

Bu cihazı kullanırken telif hakları da dahil olmak üzere tüm yasalara uyun, yerel örf ve adet kurallarına ve başkalarının gizlilik hakkı ile yasal haklarına riayet edin. Telif hakkı koruması, bazı görüntülerin, müzik ve diğer içerik öğelerinin kopyalanmasına, modifiye edilmesine veya aktarılmasına engel oluşturabilir.

Cihazınızda kayıtlı tüm önemli bilgilerin yedek kopyalarını alın veya yazılı kayıtlarını bulundurun.

Başka bir cihaza bağlarken, ayrıntılı güvenlik talimatları için diğer cihazın kullanım kılavuzunu okuyun. Uyumsuz ürünleri bağlamayın.

Bu kılavuzdaki resimler cihaz ekranınızdakilerden farklı görünebilir.

Cihazınız hakkındaki diğer önemli bilgiler için kullanım kılavuzuna bakın.

Şebeke servisleri

Cihazı kullanabilmeniz için bir kablosuz servis sağlayıcısından servis almanız gerekir. Bazı özellikler her şebekede bulunmaz; diğer özellikleri kullanmak için servis sağlayıcınızla özel düzenlemeler yapmanız gerekebilir. Şebeke servislerinin kullanılması veri iletimi içerir. Ana şebekenizdeki ücretler ve diğer şebekelerde dolaşım ücretlerini servis sağlayıcınızdan kontrol edin. Servis sağlayıcınız hangi ücretlerin uygulanacağını açıklayabilir.

Servis sağlayıcınız cihazınızdaki belirli özelliklerin devre dışı bırakılmasını veya etkinleştirilmemesini istemiş olabilir. Bu durumda, bu özellikler cihazınızın menüsünde görünmeyecektir. Cihazınızda menü adları, menü sırası ve simgeler gibi özelleştirilmiş öğeler olabilir.

Giriş kodları

Telefonunuzun erişim kodlarını ve güvenlik ayarlarını nasıl kullanacağını belirtmek için **Menü > Ayarlar > Güvenlik > Erişim kodları** seçeneğini belirleyin.

- Güvenlik kodu, telefonunuzu yetkisiz kullanımlara karşı korumaya yardımcı olur. Önceden ayarlanmış kod 12345. Bu kodu değiştirebilir ve telefonu kodu isteyecek şekilde ayarlayabilirsiniz. Bazı işlemler için ayarlardan bağımsız olarak güvenlik kodu gerekir; örneğin, fabrika ayarlarını geri yüklemek istediğinizde. Kodu kimseye söylemeyin ve telefonunuzdan başka bir yere not edin. Kodu unutursanız ve telefonunuz kilitleirse, telefonunuzun servis alması gerekir ve ek ücret ödemeniz gerekebilir. Daha fazla bilgi için, Nokia Care noktasına veya telefonu aldığınız yere başvurun.
- SIM (USIM) kart ile verilen PIN (UPIN) kodu, kartı yetkisiz kullanımlara karşı korumaya yardımcı olur.
- Bazı SIM (USIM) kartlarla birlikte verilen PIN2 (UPIN2) kodu, belirli servislere erişmek için gerekir.
- PUK (UPUK) ve PUK2 (UPUK2) kodları SIM (USIM) kartla birlikte gelebilir. PIN kodunu art arda üç kez yanlış girerseniz, PUK kodu istenir. Kodlar size verilmediyse servis sağlayıcınıza başvurun.

16 Telefonu açma

- Kısıtlama şifresi, telefonunuzdan yapılan ve telefonunuza gelen aramaları sınırlandırmak için arama kısıtlama servisini kullanırken gerekir (şebeke servisi).
- Tarayıcının güvenlik modülü ayarlarını görüntülemek veya değiştirmek için **Menü > Ayarlar > Güvenlik > Güvnlk. mod. ayarları** seçeneğini belirleyin.

Cihazı açma ve kapatma

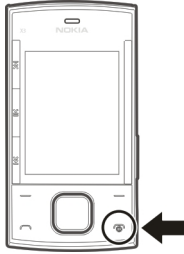

Açma ve kapatma

Açma/kapatma tuşunu basılı tutun.

PIN kodunu girin

İstenirse, kod PIN kodunu (**** olarak görüntülenir) girin.

Saat ve tarihi ayarlayın

İstenirse tarihi, yerel saati, bölgenizin saat dilimini ve yaz saatini girin.

Cihazınızı ilk defa açtığınızda, servis sağlayıcınızdan yapılandırma ayarlarını almanız istenebilir (şebeke servisi). Daha fazla bilgi için servis sağlayıcınıza başvurun.

Bekleme modu

Telefon kullanıma hazırlanırken herhangi bir karakter girilmemişse, telefon bekleme modundadır.

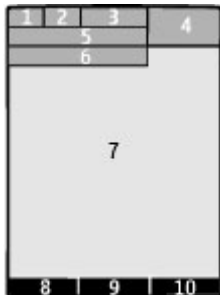
Ekran

- 1 Hücresel şebekenin sinyal gücü 
- 2 Batarya şarj durumu
- 3 Göstergeler
- 4 Saat
- 5 Şebekenin ismi veya operatör logosu
- 6 Tarih (sadece Giriş ekranı devre dışı iken)
- 7 Ekran
- 8 Sol seçim tuşu işlevi
- 9 Navi tuşunun (kaydırma tuşu) işlevi
- 10 Sağ seçim tuşu işlevi

Sol ve sağ seçim tuşunun işlevini değiştirebilirsiniz. [Bkz. " Sol ve sağ seçim tuşları ", s. 28.](#)

Ev ekranı

Giriş ekranında doğrudan erişebileceğiniz seçili özelliklerin ve bilgilerin listesi görüntülenir.

Menü > Ayarlar > Ekran > Ev ekranı seçeneğini belirleyin.

Giriş ekranını etkinleştirme

Ev ekranı modu seçeneğini belirleyin.

Giriş ekranını düzenleme ve kişiselleştirme

Görünümü kişiselleştir. seçeneğini belirleyin.

Giriş ekranını etkinleştirmek için bir tuş seçin.

Ev ekranı tuşu seçeneğini belirleyin.

Giriş ekranında gezinme

Listede gezinmek için yukarı ya da aşağı ilerleyip, **Seç**, **Göster** ya da **Düzeltil** seçeneğini belirleyin. Oklar başka bilgilerin de bulunduğunu belirtir.

Gezinmeyi durdurma

Çık seçeneğini belirleyin.

Kısayollar

Cihazınız bekleme modunda veya giriş ekranı modunda olduğunda, aşağıdaki kısayolları kullanabilirsiniz.

Cevapsız, gelen ve yapılan aramaları listeleme

Arama tuşuna basın. Arama yapmak için numaraya veya ada ilerleyin ve arama tuşuna basın.

Web tarayıcıyı başlatma

0 tuşunu basılı tutun.

















Telesekreteri arama

1 tuşunu basılı tutun.

Kısayol olarak diğer tuşları kullanma

[Bkz. "Arama kısayolları", s. 38.](#)

Göstergeler

	Okunmamış mesajlarınız var.
	Gönderilmemiş, iptal edilmiş veya gönderilememiş mesajlarınız var.
	Tuş takımı kilitlidir.
	Cihaz arama veya metin mesajı geldiğinde çalmaz.
	Alarm ayarlanmış.
	Cihaz GPRS veya EGPRS şebekesine kayıtlı.
	Bir GPRS veya EGPRS bağlantısı açık.
	GPRS veya EGPRS bağlantısı beklemeye alınmış (beklemede).
	Bluetooth bağlantısı etkin.
	Bir GPS sinyali var (harici GPS anteni gereklidir).
	Hiçbir GPS sinyali yok (harici GPS anteni gereklidir).
	İki telefon hattınız varsa, ikinci hat kullanımda.
	Tüm gelen aramalarınız başka bir numaraya aktarılır.
	Aramalar, dahili kullanıcı grubu ile sınırlı.
	Etkin olan tercih zamanlanmış.
	Cihaza kulaklık bağlanmış.
	Cihaz başka bir cihaza USB veri kablosu kullanarak bağlanmış.

Menülerde gezinme

Telefonunuz size menüler halinde gruplandırılmış olan çok çeşitli işlevler sunar.

- 1 Menüye erişmek için **Menü**'yü seçin.
- 2 Menide ilerleyin ve bir seçeneği (örneğin, **Ayarlar**) belirleyin.

20 Telefonu açma

- 3 Seçilen menüde başka alt menüler varsa, bunlardan birini (örneğin, **Ara**) seçin.
- 4 İstedığınız ayarı seçin.
- 5 Önceki menü düzeyine dönmek için **Geri**'yi seçin.
Menüden çıkmak için, **Çık** seçeneğini belirleyin.

Menü görünümünü değiştirmek için **Seçenek** > **Ana menü görünü**. seçeneğini belirleyin. Sağa gidin ve kullanılabilir seçenekler arasından seçim yapın.

Menüyü yeniden düzenlemek için, **Seçenek** > **Düzenle** seçeneğini belirleyin. Taşınacak menü öğesine gidin ve **Taşı** seçeneğini belirleyin. Menü öğesini taşımak istediğiniz yere gidin ve **Tamam** seçeneğini belirleyin. Değişikliği kaydetmek için **Bitti** > **Evet** seçeneğini belirleyin.

Tuşları kilitleme

Tuşlara kazara basılmaması için tuş takımını kilitleyin.

Tuş takımını kilitleme

Menü seçeneğini belirleyip, 3,5 saniye içinde * tuşuna basın.

Tuş takımını açma

Tuş aç seçeneğini belirleyip, 1,5 saniye içinde * tuşuna basın. İstenirse kilit kodunu girin.

Tuş takımı kilitliken arama cevaplama

Arama tuşuna basın. Aramayı bitirdiğinizde ya da reddettiğinizde tuş takımı otomatik olarak kilitlenir.

Ek özellikler Otomatik tuş kilidi ve Güvenlik tuş kilidi seçenekleridir. [Bkz. "Telefon ayarları", s. 25.](#)

Cihazınızda programlanmış resmi acil durum numarası cihaz veya tuş takımı kilitliken de aranabilir.

SIM kart olmadan iřlevler

Telefonunuzdaki bazı iřlevler SIM kart takılmadan kullanılabilir, örneđin Ajanda iřlevleri ve oyunlar. Bazı iřlevler menülerde soluk görünür ve kullanılamaz.

Uçuř tercihi

Tüm radyo frekansıyla ilgili iřlevleri devre dıřı bırakmak için radyo dalgalarına karşı hassas ortamlarda Uçuř tercihini kullanın. Uçuř modundayken, çevrimdıřı oyunlara, takvime ve telefon numaralarına erişebilirsiniz. Uçuř tercihi etkin olduđunda ✈ görüntülenir.

Uçuř tercihini etkinleřtirme

Menü > Ayarlar > Tercihler > Uçak > Etkinleřtir veya Uyarla seçeneđini belirleyin.

Uçuř tercihini devre dıřı bırakma

Herhangi bir diđer tercihi seçin.

Uyarı:

Uçuř tercihini kullanırken, acil durum aramaları dahil olmak üzere arama yapamaz ve yanıtlayamaz veya řebeke kapsama alanında bulunmayı gerektiren diđer özellikleri kullanamazsınız. Arama yapmak için öncelikle, tercihleri deđiřtirerek telefon iřlevini etkinleřtirmeniz gerekir. Cihaz kilitliyse kilit kodunu girin.

Cihaz kilitliyen ve Uçuř tercihinde bir acil arama yapmanız gerekirse, cihazınızda programlanmış olan bir resmi acil numarayı kilit kodu alanına da girebilir ve 'Ara' tuřuna basabilirsiniz. Cihaz, acil aramayı bařlatmak amacıyla Uçuř tercihinden çıkmak üzere olduđunuzu onaylayacaktır.

Destek ve güncelleřtirmeler

Nokia cihazınızdan en iyi řekilde yararlanabilmeniz için size çeřitli řekillerde yardım eder.

22 Destek ve güncelleştirmeler

Cihazınızın model numarasını arka kapakta bulabilirsiniz.

Destek

Cihazınızın kullanımıyla ilgili daha fazla bilgi edinmek istiyorsanız veya cihazınızın nasıl çalışması gerektiğinden emin olamıyorsanız, kullanım kılavuzuna veya www.nokia.com/support veya yerel Nokia web siteniz veya mobil bir cihazla www.nokia.mobi/support adresindeki destek sayfalarına bakın.

Bu sorununuzu gidermezse aşağıdakilerden birini yapın:

- Cihazı yeniden başlatın: cihazı kapatın ve bataryayı çıkarın. Yaklaşık bir dakika sonra bataryayı yerine takın ve cihazı yeniden açın.
- Kullanım kılavuzunda açıklandığı şekilde orijinal fabrika ayarlarını geri yükleyin.
- En uygun performans ve olası yeni özellikler için cihaz yazılımınızı düzenli olarak kullanıcı kılavuzunda açıklandığı şekilde güncelleyin.

Sorununuz çözülmediyse, onarım seçenekleri için Nokia ile görüşün. Bkz. www.nokia.com/repair. Cihazınızı onarıma göndermeden önce cihazınızdaki verileri her zaman yedekleyin.

My Nokia

Nokia telefonunuz için ücretsiz ipuçları ve destek artı ücretsiz deneme içeriği, etkileşimli demolar, kişiselleştirilmiş bir web sayfası ve en yeni Nokia ürünleri ve servisleriyle ilgili haberleri alın.

Nokia telefonunuzdan en iyi şekilde yararlanın ve My Nokia'ya bugün kaydolun! Daha fazla bilgi ve bölgenizdeki kullanılabilirlik için, bkz. www.nokia.com/mynokia.

İçerik indirme

Telefonunuza yeni içerik (örneğin temalar) indirebilirsiniz (şebeke servisi).

Önemli: Yalnızca, güvendiđiniz ve zararlı yazılımlara karşı yeterli güvenliđi ve korumayı sunan servisleri kullanın.

Farklı servislerin kullanılabilirliđi ve ücretlendirmeye ilgili bilgi almak için servis sağlayıcınıza başvurun.

PC'nizi kullanarak yapılan yazılım güncellemeleri

Nokia Yazılım Güncelleřtirici, cihazınızın yazılımını güncellenize olanak veren bir PC uygulamasıdır. Cihazınızın yazılımını güncellemek için uyumlu bir PC'ye, geniş bant internet erişimine ve cihazınızı PC'ye bağlamak için kullanılacak uyumlu bir USB veri kablosuna gerek vardır.

Daha fazla bilgi almak, en yeni sürümler için sürüm notlarına bakmak ve Nokia Yazılım Güncelleřtirici uygulamasını indirmek için www.nokia.com/softwareupdate adreslerine veya yerel Nokia web sitenize bakın.

Cihaz yazılımını güncellemek için ařađıdakileri yapın:

- 1 Nokia Yazılım Güncelleřtirici uygulamasını PC'nize indirin ve yükleyin.
- 2 Cihazınızı, bir USB veri kablosu kullanarak PC'ye bağlayın ve **PC Suite**'nu seçin.
- 3 Nokia Software Updater uygulamasını açın. Nokia Yazılım Güncelleřtirici uygulaması dosyalarınızı yedeklemede, yazılımı güncellemede ve dosyalarınızı geri yüklemeye size yol gösterir.

řebeke üzerinden yazılım güncellemeleri

Servis sağlayıcınız hava üzerinden doğrudan telefonunuza telefon yazılımı güncellemelerini gönderebilir (řebeke servisi). Telefonunuza bağlı olarak bu seçenek kullanılamayabilir.

Yazılım güncellemelerini indirmek büyük miktarda veri iletimini içerebilir (řebeke servisi).

Güncellemeyi başlatmadan önce cihaz bataryasında yeterli güç olduđundan emin olun veya řarj cihazını takın.

Uyarı:

Bir yazılım güncellemesi yüklediğiniz takdirde, yükleme tamamlanana ve cihaz yeniden başlatılana kadar cihazı acil durum aramaları yapmak için bile kullanamazsınız. Bir güncelleme yüklemesini kabul etmeden önce verileri yedeklediğinizden emin olun.

Yazılım güncelleme ayarları

Telefonunuza bağlı olarak bu seçenek kullanılamayabilir.

Otomatik yazılım güncellemelerine izin vermek ya da bunları engellemek için **Menü > Ayarlar > Telefon > Tel. güncelleştirir.** > **Oto. yazılım güncellş.** seçeneğini belirleyin.

Yazılım güncelleştirmesi isteme

- 1 Servis sağlayıcınızdan kullanılabilir yazılım güncellemelerini istemek için **Menü > Ayarlar > Telefon > Tel. güncelleştirir.** seçeneklerini belirleyin.
- 2 Geçerli yazılım sürümünü görüntülemek ve güncelleme gerekip gerekmediğini kontrol etmek için **Mevcut yazılım bilgri.** seçeneğini belirleyin.
- 3 Bir yazılım güncellemesini indirip yüklemek için **Telefon yazılımı indir** seçeneğini belirleyin. Ekrandaki talimatları izleyin.
- 4 İndirmenin ardından yükleme iptal edilmişse, yüklemeyi başlatmak için **Yazılım güncllş. yükle** seçeneğini belirleyin.

Yazılım güncellemesi birkaç dakika sürebilir. Yüklemeyle ilgili bir sorun olursa, servis sağlayıcınızla görüşün.

Fabrika ayarlarını geri yükle

Telefonu fabrika ayarlarına geri yüklemek için **Menü > Ayarlar > Fabrika ayr. yükl.** seçeneğini belirleyin ve aşağıdakiler arasından seçim yapın:

- Yaln. ayrlr. geri yükle** — Kişisel verileri silmeden tüm tercih ayarlarını sıfırlayın.
- Tümünü geri yükle** — Tüm tercih ayarlarını sıfırlayın ve tüm kişisel verileri (örneğin, kartvizitler, mesajlar, medya dosyaları ve etkinleştirme anahtarları) silin.

Kendi cihazınız haline getirin

Cihazınızı ayarlayın, kişiselleştirin ve çeşitli şekillerde bağlayın.

Temel ayarlar

Telefon ayarları

Menü > Ayarlar ve Telefon seçeneğini belirleyin.

Aşağıdakilerden tercih yapın:

Dil ayarları — Cihazınızın dilini ayarlamak için **Telefon dili** seçeneğini belirleyip bir dil seçin. Cihazınızın dilini SIM karttaki bilgilere göre ayarlamak için **Telefon dili > Otomatik seçeneğini** belirleyin.

Hafıza durumu — Hafıza kullanımını görüntüleyin.

Otomatik tuş kilidi — Cihaz bekleme modundayken veya giriş ekranındayken ve hiçbir işlev kullanımda değilken, tuş takımı önceden tanımlanmış bir bekleme süresinden sonra otomatik olarak kilitlenir.

Güvenlik tuş kilidi — Cihazı tuş takımını açmak için güvenlik kodunu istemek üzere ayarlayın.

Ses tanıma — Ses komutlarını ayarlayın ya da ses tanıma eğitimini başlatın.

Uçak sorgusu — Cihazı açtığımızda Uçuş tercihinin sormak üzere ayarlayın. Uçuş tercihinde tüm radyo bağlantıları kapalıdır.

Tel. güncelleştirmir. — Servis sağlayıcınızdan yazılım güncellemelerine izin verin (şebeke servisi). Kullanılabilir seçenekler değişebilir.

Operatör seçimi — Kullanılacak şebekeyi el ile seçin.

Yardım metni — Cihazı yardım metnini görüntülemek üzere ayarlayın. .

Başlama tonu — Cihazı açtığınızda bir ses çalınmasını sağlayın. .

SIM işlemlrn. onayla — SIM kartınızdan ilave şebeke servislerine erişin. Bu seçenek SIM kartınıza bağlı olarak mevcut olmayabilir.

Güvenlik ayarları

Menü > Ayarlar ve Güvenlik seçeneğini belirleyin.

Cihazınızda programlanmış resmi acil durum numarası, aramaları sınırlandıran güvenlik özellikleri (arama kısıtlama, dahili kullanıcı grubu ve sabit arama) kullanımdayken de aranabilir. Arama kısıtlama ve arama aktarma işlevleri aynı anda etkin olamaz.

Aşağıdakilerden tercih yapın:

PIN kodu sorma veya **UPIN kodu sorma** — Cihazı her açıldığında PIN veya UPIN kodunu istemek üzere ayarlayın. Bazı SIM kartlar kod isteme özelliğinin devre dışı bırakılmasına izin vermez.

Arama kısıtl. servisi — Cihazınızdan yapılan ve cihazınıza gelen aramaları sınırlandırın (şebeke servisi). Kısıtlama şifresi gereklidir.

Sabit arama — SIM kartınız destekliyorsa, yaptığınız aramaları seçilen telefon numaralarıyla sınırlandırın. Sabit arama etkinken, GPRS bağlantısı üzerinden metin mesajı gönderme dışında GPRS bağlantıları yapılamaz. Bu durumda alıcının telefon numarasının ve mesaj merkezi numarasının sabit arama listesinde bulunması gerekir.

Dahili kullanıcı grubu — Arayabileceğiniz veya sizi arayabilecek kişilerden oluşan bir grup tanımlayın (şebeke servisi).

Güvenlik düzeyi — Cihazınızın her yeni SIM kart takıldığında güvenlik kodu istemesi için **Telefon** seçeneğini belirleyin.

Erişim kodları — Güvenlik kodunu, PIN kodunu, UPIN kodunu, PIN2 kodunu veya engelleme şifresini değiştirin.

PIN2 kodu sorma — Cihazı PIN2 koduyla korunan belirli bir cihaz özelliğini kullanırken PIN2 kodunu istemek üzere ayarlayın. Bazı SIM kartlar kod isteme özelliğinin devre dışı bırakılmasına izin vermez. Bu seçenek SIM kartınıza bağlı olarak mevcut olmayabilir. Ayrıntılar için servis sağlayıcınıza başvurun.

Kullanılan kod — Kullanılacak PIN kodu türünü görüntüleyin ve seçin.

Yetki sertifikası veya **Kullanıcı sertifikası** — Cihazınızda bulunan yetki listesini veya kullanıcı sertifikalarını görüntüleyin.

Güvnlk. mod. ayarları — Güvnl. modülü bilgilr. seçeneğini görüntüleyin, **Modül PIN'i** sorma seçeneğini etkinleştirin veya modül PIN'i ve imza PIN'ini değiştirin.

Telefonunuzu kişiselleştirme

Telefonunuza zil sesleriyle, ekran arka planlarıyla ve temalarla kişisel bir görünüm kazandırın. Tercih ettiğiniz özelliklerin kısayollarını ekleyin ve donanımlar bağlayın.

Tercihler

Telefonunuzda, farklı etkinlikler ve ortamlar için zil sesleriyle kişiselleştirebileceğiniz, tercihler adı verilen çeşitli ayar grupları bulunur.

Menü > **Ayarlar** > **Tercihler** ögesini, istenen tercihi ve aşağıdakilerden birini seçin:

Etkinleştir — seçili tercihi etkinleştirmek için

Uyarla — tercih ayarlarını değiştirmek için

Zamanlı — tercihi belirli bir süre etkin olacak şekilde ayarlamak için. Tercih için belirlenen süre sona erdiğinde, zamanlanmamış önceki tercih etkin hale gelir.

Temalar

Temalarda, telefonunuzu kişiselleştirmenizi sağlayan öğeler bulunur.

Menü > **Ayarlar** > **Temalar** ögesini ve aşağıdakilerden birini seçin:

Tema seç — **Temalar** klasörünü açın ve bir tema seçin.

Tema siteleri — Başka temaların indirilebileceği bir bağlantı listesini açın.

Zil sesleri

Seçili etkin tercihin zil sesi ayarlarını değiştirebilirsiniz.

Menü > **Ayarlar** > **Zil sesleri** menüsünü seçin. Aynı ayarları **Tercihler** menüsünde bulabilirsiniz.

Işıklar

Farklı telefon işlevleriyle ilişkili ışık efektlerini etkinleştirmek veya devre dışı bırakmak için **Menü > Ayarlar > Işıklar** seçeneğini belirleyin.

Ekran

Menü > Ayarlar > Ekran seçeneğini belirleyin ve aşağıdakiler arasından seçim yapın:

Duvar kağıdı — ana ekran moduna arka plan görüntüsü eklemek için

Ev ekranı — ev ekranı modunu etkinleştirmek, düzenlemek ve kişiselleştirmek için

Ev ekr. yazı tipi rengi — ev ekranı modunun yazı tipi rengini seçmek için

Harkt. tuşu simgeleri — ana ekran modunda kaydırma tuşu simgelerini göstermek için

Bildirim bilgileri — cevapsız arama ve mesaj bildirimlerinin ayrıntılarını görüntülemek için

Kayar kapk. animsyn. — kızıak açıldığında veya kapatıldığında animasyon görüntülenmesi için

Ekran koruyucu — ekran koruyucu oluşturmak ve ayarlamak için

Yazı tipi boyutu — mesaj, rehber ve Web sayfası yazı tipi boyutunu seçmek için

Operatör logosu — operatör logosunu görüntülemek için

Hücre bilgi ekranı — şebekeden kullanılabiliriyorsa hücre kimliğini görüntülemek için

Kısayollarım

Kişisel kısayollarla, telefonunuzun sık kullanılan işlevlerine hızlı erişim sağlıyoruz.

Sol ve sağ seçim tuşları

Sağ veya sol seçim tuşuna atanan işlevi değiştirmek için **Menü > Ayarlar > Kısayollarım > Sol seçim tuşu** veya **Sağ seçim tuşu** seçeneğini belirleyin ve istediğiniz işlevi seçin.

Giriş ekranında, sol seçim tuşu **Git** ise, bir işlevi etkinleştirmek için **Git > Seçenek** seçeneğini belirleyin ve şunlardan birini seçin:

Seçenekleri belirle — bir işlev eklemek veya kaldırmak için

Düzenle — işlevleri yeniden düzenlemek için

Diğer kısayollar

Menü > Ayarlar > Kısayollarım seçeneğini belirleyin ve aşağıdakiler arasından seçim yapın:

Hareket tuşu — hareket tuşuna (kaydırma tuşuna) önceden tanımlanmış bir listeden başka işlevler atamak için

Ev ekranı tuşu — ev ekranı modunu etkinleştirmek üzere hareket tuşunun hareketini seçmek için

Arama kısayolları atama

2 - 9 sayı tuşlarına telefon numaraları atayarak kısayollar oluşturun.

- 1 **Menü > Rehber > Hızlı aramalar** öğesini seçin ve bir sayı tuşuna ilerleyin.
- 2 **Ata** seçeneğini belirleyin veya tuşa atanmış bir numara varsa **Seçenek > Değiştir** seçeneğini belirleyin.
- 3 Bir numara girin veya bir kartvizit arayın.

Ses komutları

Telefon görüşmesi yapmak, uygulamaları başlatmak ve tercihleri etkinleştirmek için ses komutlarını kullanabilirsiniz. Ses komutları dile bağlıdır.

Menü > Ayarlar ve Telefon seçeneğini belirleyin.



Dili ayarlama

Dil ayarları > Telefon dili seçeneğini belirleyin ve dili seçin.

Sesiniz için ses tanıma eğitimi yapma

Ses tanıma > Ses tanıma eğitimi seçeneğini belirleyin.

Bir işlem için ses komutunu etkinleştirme

Ses tanıma > Ses komutları seçeneğini belirleyin, bir özellik ve işlem seçin.  ses komutunun etkin olduğunu gösterir.  görüntülenmiyorsa, Ekle seçeneğini belirleyin.

Etkin ses komutunu çalma

Çal seçeneğini belirleyin.

Ses komutunu yeniden adlandırma ya da devre dışı bırakma

Bir işleve ilerleyin ve Seçenek > Düzenle veya Kaldır seçeneğini belirleyin.

Tüm ses komutlarını etkinleştirme ya da devre dışı bırakma

Seçenek > Tümünü ekle veya Tümünü kaldır seçeneğini belirleyin.

Bağlanma

Telefonunuz veri aktarmak ve almak üzere başka cihazlara bağlanmak için çeşitli özellikler sunar.

Bluetooth kablosuz iletişim teknolojisi

Bluetooth teknolojisi, cihazınızı radyo dalgalarını kullanarak 10 metre (32 fit) içindeki uyumlu bir Bluetooth cihazına bağlayabilmenizi sağlar.

Bu cihaz aşağıdaki profilleri destekleyen Bluetooth Spesifikasyonu 2.1 + EDR ile uyumludur: SIM erişimi, rehber erişimi, nesne itme, dosya aktarımı, kulaklıklık mikrofona, ahizesiz, genel erişim, seri bağlantı noktası, genel nesne değişimi, gelişmiş ses dağıtımı, ses video uzaktan kumandası, service discovery uygulaması, kişisel alan ağı ve genel ses/video dağıtımı. Bluetooth teknolojisini destekleyen diğer cihazlarla birlikte çalışabileceğinden emin olmak için, bu model için Nokia

tarafından onaylanmış donanımları kullanın. Başka cihazların bu cihazla uyumluluğunu saptamak için söz konusu cihazların üreticilerinden bilgi alın.

Bluetooth teknolojisini kullanan özellikler batarya tüketimini artırır ve batarya ömrünü azaltır.

Kablosuz cihaz uzak SIM modunda iken, arama yapmak veya kabul etmek için yalnızca araç kiti gibi uyumlu bir bağlı donanım kullanabilirsiniz.

Cihazınız bu modda iken, cihazınızda programlanmış acil durum numaraları haricinde bir arama yapamaz.

Arama yapmak için öncelikle uzak SIM modundan çıkmalısınız. Cihaz kilitliyse açmak için öncelikle kilit kodunu girin.

Bluetooth bağlantısı açma

- 1 **Menü > Ayarlar > Bağlantı > Bluetooth** seçeneğini belirleyin.
- 2 **Telefonumun ismi** seçeneğini belirleyin ve cihazınız için bir ad girin.
- 3 Bluetooth bağlantısını etkinleştirmek için **Bluetooth > Açık** seçeneğini belirleyin.  Bluetooth'un etkin olduğunu gösterir.
- 4 Cihazınızı bir ses aksesuarına bağlamak için **Ses aksesuarı tak** öğesini ve aksesuarı seçin.
- 5 Cihazınızı menzil içindeki Bluetooth cihazlarından herhangi biriyle eşleştirmek için **Eşlenmiş cihazlar > Yeni cihaz ekle** seçeneğini belirleyin.
- 6 Bulunan cihazlardan birine ilerleyip **Ekle** seçeneğini belirleyin.
- 7 Cihazınızda bir şifre (en fazla 16 karakterli) girin ve diğer Bluetooth cihazında bağlantıya izin verin.

Cihazı gizli modda kullanmak zararlı yazılımları önlemek için daha güvenli bir yoldur. Güvenmediğiniz kaynaklardan Bluetooth bağlantılarını kabul etmeyin. Alternatif olarak Bluetooth işlevini kapatın. Bu, cihazın diğer işlevlerini etkilemez.

Bilgisayarınızı İnternet'e bağlama

Uyumlu bilgisayarınızı İnternet'e bağlamak için Bluetooth teknolojisini kullanabilirsiniz. Cihazınız İnternet'e bağlanabilmeli (şebeke servisi) ve bilgisayarınız Bluetooth teknolojisini desteklemelidir. Cihazın şebeke erişim noktası (NAP) servisiyle bağlantı kurduktan ve bilgisayarınızı eşleştirdikten sonra, cihazınız İnternet'e otomatik olarak paket veri bağlantısı açar.

Paket veriler

Genel paket radyo servisi (GPRS), cep telefonlarının internet protokolü (IP) tabanlı bir ağ üzerinden veri almasına ve göndermesine olanak sağlayan bir ağ servisi.

Servisi nasıl kullanacağınızı belirlemek için **Menü > Ayarlar > Bağlantı > Paket veri > Paket veri bağlantısı** seçeneğini belirleyip aşağıdakilerden birini seçin:

Gerektiğinde — Uygulama gerektirdiğinde bir paket veri bağlantısı oluşturmak için kullanılır. Uygulama kapatıldığında bağlantı da kapanır.

Sürekli bağlantı — Cihazı açtığınızda paket veri ağına otomatik olarak bağlanmak için kullanılır.

Bluetooth teknolojisini kullanarak cihazınızı uyumlu bir bilgisayara bağladığınızda cihazı modem olarak kullanabilirsiniz. Ayrıntılı bilgi edinmek için Nokia Ovi Suite belgelerine bakın.

USB veri kablosu

Telefon ve uyumlu bir bilgisayar veya PictBridge desteği olan bir yazıcı arasında veri aktarımı yapmak için USB veri kablosunu kullanabilirsiniz.

Veri aktarımı veya resim yazdırmak üzere telefonu etkinleştirmek için veri kablosunu takip modu seçin:

PC Suite — USB veri kablosunu Nokia Ovi Suite veya Nokia PC Suite ile birlikte kullanmak için

Baskı ve medya — telefonu PictBridge uyumlu bir yazıcıyla veya uyumlu bir bilgisayarla kullanma

Veri saklama — Nokia yazılımı yüklü olmayan bir bilgisayara bağlanma ve telefonu veri deposu olarak kullanma

USB modunu değiştirmek için **Menü** > **Ayarlar** > **Bağlantı** > **USB veri kablosu** seçeneğini belirleyin ve istediğiniz USB modunu seçin.

Eşitleme ve yedekleme

Menü > **Ayarlar** > **Senk. ve yedekle** seçeneğini belirleyin ve aşağıdakiler arasından seçim yapın:

Senkronizasyon — Bir Nokia sunucusunda kişisel verilerinizin yedeğini oluşturun. Yedekleme başlatmadan önce, My Nokia hesabınızı ayarlamamız gerekir. **Bağlan** öğesini seçin; süreç boyunca yol gösterilecektir.

Veri transferi — Bluetooth teknolojisini kullanarak cihazınız ile başka bir cihaz arasında seçilen verileri senkronize edin ya da kopyalayın.

Yedek oluşturma — Seçilen verilerin yedeğini oluşturun.

Yedğ. geri yükle — Saklanmış bir yedekleme dosyası seçin ve cihaza geri yükleyin. Seçilen yedekleme dosyası hakkında bilgi için **Seçenek** > **Ayrıntılar** seçeneğini belirleyin.

Veri aktarma — Seçilen verileri, cihazınız ile başka bir cihaz, bilgisayar veya şebeke sunucusu (şebeke servisi) arasında senkronize edin ya da kopyalayın.

USB cihazı bağlama

Cihazınıza bir USB depolama cihazı (örneğin, bellek çubuğu) takabilir ve dosya sisteminde gezinip dosya aktarımı gerçekleştirebilirsiniz.

- 1 Cihazınızın USB bağlantı noktasına uyumlu bir adaptör kablosu takın.
- 2 USB depolama cihazını adaptör kablosuna bağlayın.
- 3 **Menü** > **Galeri** seçeneğini belirleyin ve içeriğine göz atmak istediğiniz USB cihazını seçin.

Not: Güç tüketimlerine bağlı olarak, tüm USB depolama cihazları desteklenmez.

Nokia Ovi Suite'i Bilgisayarınıza Yükleme

Cihazınızda bulunan içeriği yönetebilir ve cihazınızı bilgisayarınızla senkronize edebilirsiniz. Ayrıca, cihazınızı en yeni yazılımlarla güncelleyebilir ve harita indirebilirsiniz.

- 1 Cihazınızı bilgisayarınıza bağlamak için uyumlu bir USB veri kablosu kullanın. Hafıza kartınız bilgisayarınızda çıkarılabilir bir disk olarak görünür.

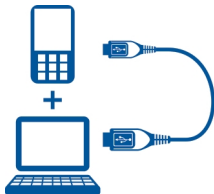

- 2 Cihazınızda **Veri saklama** seçeneğini belirleyin.
- 3 Bilgisayarınızda, **Nokia Ovi Suite'i Yükle** seçeneğini belirleyin.



Yükleme penceresi otomatik olarak açılmazsa, yükleme dosyasını elle açın. **Dosyaları görüntülemek için klasörü aç** seçeneğini belirleyip **Install_Nokia_Ovi_Suite.exe**'yi çift tıklayın.

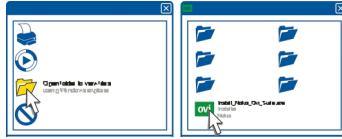

4 Talimatları uygulayın.

Nokia Ovi Suite hakkında daha fazla bilgi edinmek için, www.ovi.com adresine gidin.

Ağ sağlayıcı servisleri

Ağ sağlayıcınız kullanmak isteyebileceğiniz çeşitli ek servisler sağlar. Bu servislerden bazıları ücretli olabilir.

Operatör menüsü

Şebeke operatörünüz tarafından sunulan servisleri içeren bir portala erişin. Daha fazla bilgi için şebeke operatörünüze başvurun. Operatör bu menüyü servis mesajıyla güncelleştirebilir.

SIM servisleri

SIM kartınız çeşitli servisler sağlayabilir. Bu menüye ancak SIM kartınız destekliyorsa erişebilirsiniz. Menü'nün adı ve içeriği kullanılan servislerle bağlı olarak değişir.

Bu servislere erişmek için mesaj göndermeniz veya telefon görüşmesi yapmanız gerekebilir ve bu işlemler de ücretli olabilir.

Konum günlüğü

Şebeke size bir konum isteği (şebeke servisi) gönderebilir. Konum bilgilerine abone olma ve edinme konusunda servis sağlayıcınıza başvurun.

Konum isteđini kabul etmek veya reddetmek için **Kabul** ya da **Reddet** seçeneđini belirleyin. İsteđi almazsanız, řebeke operatörü veya servis sağlayıcınızla kabul ettiđiniz kořullara göre otomatik olarak telefon isteđi kabul eder veya reddeder.

En yeni 10 gizlilik bildirimini ve istek hakkındaki bilgileri görüntülemek için **Menü > İşlem kaydı > Konumlama > Konum kaydı** seçeneđini belirleyin.

Bilgi mesajları, SIM mesajları ve servis komutları

Bilgi mesajları

Servis sağlayıcınızdan çok çeřitli konularda mesajlar alabilirsiniz (řebeke servisi). Daha fazla bilgi için servis sağlayıcınıza bařurun.

Menü > Mesajlar > Bilgi mesajları ve kullanılabilir seçeneklerden birini seçin.

Servis komutları

Servis komutları, servis sağlayıcınıza, řebeke servislerini etkinleřtirme komutları gibi servis istekleri (USSD komutları) yazıp göndermenizi sađlar.

Servis isteđini yazmak ve göndermek için, **Menü > Mesajlar > Servis komutları** seçeneđini belirleyin. Ayrıntılı bilgi için servis sağlayıcınıza bařurun.

SIM mesajları

SIM mesajları SIM kartınıza kaydedilen özel kısa mesajlardır. Bu mesajları SIM'den telefon hafızasına kopyalayabilir veya taşıyabilirsiniz, ancak bu işlemi ters yönde yapamazsınız.

SIM mesajlarını okumak için **Menü > Mesajlar > Seçenek > SIM mesajları** seçeneđini belirleyin.

Yapılandırma ayarları

Cihazınızı belirli servisler için gerekli olan ayarlarla yapılandırabilirsiniz. Bu ayarları servis sağlayıcınızdan yapılandırma mesajı olarak alabilirsiniz.

Menü > Ayarlar seçeneđini belirleyin.

Yapılandırma öğesini seçip aşağıdakiler arasında tercih yapın:

Varsy. yapılandır. ayarlr. — Cihazda kayıtlı olan servis sağlayıcıları görüntüleyin ve varsayılan servis sağlayıcıyı belirleyin.

Tüm uyg. vars. etknls. — Desteklenen uygulamalar için varsayılan yapılandırma ayarlarını etkinleştirin.

Tercih edilm. eriş. nkt. — Kayıtlı erişim noktalarını görüntüleyin.

Cihaz yönet. ayarları — Cihazın yazılım güncellemeleri almasına izin verin ya da engelleyin. Bu seçenek cihazınıza bağlı olarak mevcut olmayabilir.

Kişisel yapılan. ayarlr. — El ile çeşitli servisler için yeni kişisel hesaplar ekleyin ve bunları etkinleştirin ya da silin. Yeni bir kişisel hesap eklemek için **Ekle** veya **Seçenek** > **Yeni ekle** seçeneğini belirleyin. Servis türünü seçin ve gerekli parametreleri girin. Kişisel bir hesabı etkinleştirmek için hesaba ilerleyin ve **Seçenek** > **Etkinleştir** seçeneğini belirleyin.

Bağlantıyı koparmayın

Nasıl arama yapacağınızı, metin yazacağınızı, mesaj göndereceğinizi ve cihazınızın e-posta işlevini kullanacağınızı öğrenin.

Arama yapma

Sesli arama yapma

Numarayı el ile arama

Alan kodu dahil telefon numarasını girin ve arama tuşuna basın.

Uluslararası aramalarda, + karakteri (uluslararası erişim kodunun yerine geçer) için iki defa * tuşuna basın ve sırasıyla ülke kodunu, alan kodunu (gerekirse öndeki sıfırı atın) ve telefon numarasını girin.

Numarayı tekrar arama

Aranan numaralar listesine erişmek için bekleme modundayken, arama tuşuna basın. Bir numara veya ad seçip arama tuşuna basın.

Kartvizit arama

Menü > Rehber ve İsimler seçeneęini belirleyin. Kartviziti seçin ve arama tuşuna basın.

Sesli arama yapma ve alma

Kayar kapakla arama yapmak için **Menü** > **Ayarlar** > **Ara** > **Kayar kapak işlemi** seçeneęini belirleyin.

Gelen aramayı yanıtlama

Arama tuşuna basın veya kayar kapaęı açın.

Aramayı bitirme

Bitirme tuşuna basın veya kayar kapaęı kapatın.

Zil sesini kapatma

Sessiz seçeneęini belirleyin.

Gelen aramayı reddetme

Bitirme tuşuna basın.

Görüşme sırasında sesi ayarlama

Ses seviyesi tuşlarını kullanın.

Arama kısayolları

Sayı tuşlarından birine (2-9) telefon numarası atayın [Bkz. "Arama kısayolları atama", s. 29.](#)

Aşağıdaki yöntemlerden biriyle arama yapmak için arama kısayolunu kullanın:

- Bir numara tuşuna, sonra arama tuşuna basın.
- **Menü** > **Ayarlar** > **Ara** > **Hızlı arama** > **Açık** seçilirse, bir sayı tuşunu basılı tutun.

Sesle arama

Rehber'de kayıtlı olan bir ismi söyleyerek arama yapabilirsiniz.

Ses komutları dile bağlı olduğundan, sesle aramadan önce **Menü > Ayarlar > Telefon > Dil ayarları > Telefon dili** seçeneğini belirleyip dilinizi seçmeniz gerekir.

Not: Ses etiketlerini kullanmak gürültülü ortamlarda veya acil durumlarda zor olabilir, bu nedenle, her koşulda yalnızca sesle aramaya güvenmemeniz gerekir.

- 1 Giriş ekranı modunda sağ seçim tuşunu basılı tutun. Kısa bir ses duyulur ve **Zil sesinden sonra konuşun** ögesi görüntülenir.
- 2 Aramak istediğiniz kartvizitin adını söyleyin. Ses tanıma başarılıysa, önerilen eşleşmelerin bir listesi görüntülenir. Telefon listedeki ilk eşleşmeye ait olan ses komutunu çalar. Doğru komut değilse, başka bir girişe ilerleyin.

Arama sırasındaki seçenekler

Arama sırasında kullanabileceğiniz seçeneklerin çoğu şebeke servisleridir. Kullanılabilirlikle ilgili bilgi almak için servis sağlayıcınızla görüşün.

Arama sırasında, **Seçenek** seçeneğini belirleyin ve kullanılabilir seçenekler arasından tercih yapın.

Şebeke seçeneklerinden bazıları **Beklet, Yeni arama, Konferansa ekle, Aramaları kapat** ve şunlardır:

DTMF gönder — Ses dizeleri gönderme

Değiştir — Etkin arama ile beklemedeki arama arasında geçiş yapılmasını sağlama

Aktar — Beklemedeki aramayı etkin aramaya bağlamanızı ve kendi bağlantınızı kesmenizi sağlama

Konferans — Konferans araması yapma

Özel arama — Konferans aramasında özel bir görüşme yapılmasını sağlama

Sesli mesajlar

Telesekreter bir şebeke hizmetidir, abone olmanız gerekebilir. Daha fazla bilgi için servis sağlayıcınıza başvurun.

Telesekreterinizi arama

1 tuşunu basılı tutun.

Telesekreterinizin numarasını düzenleme

Menü > Mesajlar > Telesekreter > Telesekreter no. seçeneğini belirleyin.

Arama kaydı

Aramalar, mesajlar, veriler ve senkronizasyonla ilgili bilgileri görmek için, Menü > İşlem kaydı seçeneğini ve istenen öğeyi seçin.

Not: Servis sağlayıcınızdan aramalar ve servisler için gelen fatura, şebeke özellikleri, fatura tutarının yuvarlanması, vergiler ve benzeri etkenlere bağlı olarak değişebilir.

Arama ayarları

Menü > Ayarlar ve Ara seçeneğini belirleyin ve aşağıdakiler arasından seçim yapın:

Arama aktarma — Gelen aramalarınızı aktarın (şebeke servisi). Bazı arama kısıtlama işlevleri etkinse, aramalarınızı aktaramayabilirsiniz.

Herhng. bir tuşla cvp. — Gelen bir aramayı açma/kapatma tuşu, sağ ve sol seçim tuşları veya bitirme tuşu dışındaki herhangi bir tuşa basarak yanıtlayın.

Oto. tekrar arama — Arama başarısız olursa cihaz numarayı otomatik olarak yeniden çevirir. Cihaz 10 defa numarayı aramayı dener.

Ses netliği — Özellikle gürültülü ortamlarda konuşmanın daha iyi anlaşılabilmesini sağlar.

Hızlı arama — Sayı tuşlarına (2 - 9) atanmış isimleri ve telefon numaralarını, ilgili sayı tuşunu basılı tutarak arayın.

Arama bekletme — Devam eden bir görüşme sırasında gelen aramalar şebeke tarafından bildirilir (şebeke servisi).

Ara. süresi gösterimi — Devam eden görüşmenin süresini görüntüleyin.

Arama sonrası özeti — Her aramadan sonra yaklaşık süreyi kısaca görüntüleyin.

Arayan kiml. gönder — Aradığınız kişiye telefon numaranızı gösterin (şebeke servisi). Servis sağlayıcınızla kararlaştırdığınız ayarı kullanmak için **Şebeke belirler** seçeneğini belirleyin.

Ara. yapma tel. hattı — SIM kartınız birden çok telefon hattını destekliorsa, aramaların yapılacağı telefon hattını seçin (şebeke servisi).

Kayar kapak işlemi — Kayar kapağı açarak veya kapatarak aramaları cevaplayın veya bitirin.



Metin ve mesajlar

Metin yazın, mesajlar ve notlar oluşturun.

Metin yazma

Metin modları

Metin girmek için (örneğin, mesaj yazarken) geleneksel veya metin tahmin girişini kullanabilirsiniz.

Metin yazarken,  ile belirtilen geleneksel metin girişi ve  ile belirtilen metin tahmini arasında geçiş yapmak için **Seçenek** tuşunu basılı tutun. Metin tahmini özelliği tüm dilleri desteklemez.

Büyük/küçük harf modu **AbC** abc ve **ABC** ile gösterilir.

Küçük/büyük harf değişimi yapmak için **#** tuşuna basın. Harf modundan **123** ile belirtilen sayı moduna geçmek için **#** tuşunu basılı tutun ve **Sayı modu** öğesini seçin. Sayı modundan harf moduna geçmek için **#** tuşunu basılı tutun.

Yazı dilini ayarlamak için **Seçenek** > **Yazma dili** öğesini seçin.

Normal metin giriři

İstedięiniz karakter grnene kadar bir sayı tuřuna (2-9) basın. Mevcut karakterler seilen yazı diline baęlı olarak deęiřir.

İstedięiniz bir sonraki harf de aynı tuř zerindeyse, imle grnene kadar bekleyip harfi girin.

En yaygın noktalama iřaretlerine eriřmek iin, **1** tuřuna tekrarlı řekilde basın. zel karakter listesine eriřmek iin * tuřunu basılı tutun. Bořluk eklemek iin **0** tuřuna basın.

Akıllı metin giriři

Metin tahmini giriři, yeni szckler de ekleyebildięiniz yerleřik bir szlę temel alır.

- 1 **2 - 9** arasındaki tuřları kullanarak bir szck yazmaya bařlayın. Bir harf iin her tuřa yalnızca bir kez basın.
- 2 Bir szcę onaylamak iin saęa kaydırın veya bir bořluk ekleyin.
 - Szck doęru deęilse, art arda * tuřuna basın ve listeden szcę sein.
 - Szckten sonra ? karakteri grntlenirse, yazmayı istedięiniz szck szlikte bulunmuyor demektir. Szcę szlięe eklemek iin **Harfle** seeneęini belirleyin. Geleneksel metin giriřini kullanarak szcę girin ve **Kaydet** seeneęini belirleyin.
 - Bileřik szckler yazmak iin, nce szcęn birinci kısmını girin ve onaylamak iin imleci saęa kaydırın. Szcęn son blmn yazın ve szcę onaylayın.
- 3 Bir sonraki szcę yazmaya bařlayın.

Kısa mesajlar ve multimedya mesajları

Bir mesaj oluřturabilir ve isterseniz resim gibi bir ek iliřtirebilirsiniz. Kısa mesaja dosya eklendięinde telefonunuz mesajı otomatik olarak multimedya mesajına dnřtrr.

Kısa mesajlar

Cihazınız tek bir mesaj sınırlamasını aşan kısa mesajları destekler. Daha uzun mesajlar iki veya daha fazla mesaj olarak gönderilir. Servis sağlayıcınız ücretlendirmeyi buna göre yapabilir. Aksanlar ve başka işaretler taşıyan karakterler veya belirli dil seçeneklerindeki karakterler daha fazla yer kaplar ve tek bir mesajda gönderilebilecek karakter sayısını sınırlar.

Kalan toplam karakter sayısı ve gönderilmesi gereken mesajların sayısı görüntülenir.

Bu cihaz Türkçe karakterlerin tamamını ihtiva eden ETSI TS 123.038 V8.0.0 (veya sonraki sürümün kodu) ve ETSI TS 123.040 V8.1.0 (veya sonraki sürümün kodu) teknik özelliklerine uygundur.

İletileri göndermek için doğru ileti merkezi numarası cihazda bulunmalıdır. Genellikle bu numara SIM kartınızda varsayılan olarak hazır bulunmaktadır. Bu numarayı el ile girmek için, **Menü > Mesajlar > Mesaj ayarları > Metin mesajları > Mesaj merkezleri > Merkez ekle** öğesini seçin, bir ad ve servis sağlayıcıdan aldığınız numarayı girin.

Multimedya mesajları

Bir multimedya mesajı metin, resimler veya ses veya video klipleri içerebilir.

Yalnızca uyumlu özelliklere sahip cihazlar multimedya mesajları alabilir ve görüntüleyebilir. Mesajın görünümü alıcı cihaza bağlı olarak değişebilir.

Kablosuz şebeke MMS mesajının boyutunu sınırlayabilir. Eklenen resim bu sınırı aşarsa cihaz, MMS ile gönderilebilmesi için resmin boyutunu küçültebilir.

Önemli: Mesajları açarken dikkatli olun. Mesajlar zararlı yazılımlar içerebilir veya cihazınız ya da PC'niz için başka şekillerde zararlı olabilir.

Multimedya mesaj servisinin (MMS) sunulup sunulmadığını öğrenmek ve abonelik işlemleri için servis sağlayıcınıza başvurun.

Metin veya multimedya mesajı oluşturma

- 1 Seç Menü > Mesajlar > Mesaj oluşturun > Mesaj.
- 2 Alıcıları eklemek için, **Kime:** alanına kaydırın ve alıcının numarasını veya e-posta adresini girin veya alıcıları mevcut seçeneklerden seçmek için **Ekle** seçeneğini belirleyin. Alıcıları ve konuları eklemek ve gönderme seçeneklerini ayarlamak için **Seçenek** seçeneğini belirleyin.
- 3 **Metin:** alanına kaydırın ve mesaj metnini girin.
- 4 Mesaja içerik eklemek için, ekranın altındaki ekleme çubuğunu kaydırın ve istediğiniz içeriği seçin.
- 5 Mesajı göndermek için, **Gönder** seçeneğini belirleyin.

Mesaj türü ekranın üstünde gösterilir ve mesajın içeriğine bağlı olarak otomatik biçimde değişir.

Servis sağlayıcıları mesaj türüne bağlı olarak farklı ücretlendirebilirler. Bilgi için servis sağlayıcınıza başvurun.

Diyaloglar ve Gelen Kutusu görünümü

Oturumlar seçeneğinde, alınan mesajlarınızı ilgili mesajlarla ve gönderdiğiniz yanıtlarla birlikte görüntüleyebilirsiniz. Alınan mesajlarınızı tek tek listelemek üzere geleneksel Gelen Kutusu görünümüne dönebilirsiniz.

Menü > Mesajlar seçeneğini belirleyin.

Bir diyalogdaki mesajları görüntüleme

- 1 **Oturumlar** seçeneğini belirleyin.
- 2 Bir diyaloga ilerleyin ve **Aç** seçeneğini belirleyin.
- 3 Bir mesajla ilerleyin ve **Seçenek > Aç** seçeneğini belirleyin.

Diyaloglar ve Gelen Kutusu görünümü arasında geçiş yapma

Seçenek > Gelen kutusu görünümü veya **Diyalog görünümü** seçeneğini belirleyin.

Mesaj okuma ve cevaplama

Bir mesaj aldığınızda cihazınız bunu bildirir.

Önemli: Mesajları açarken dikkatli olun. Mesajlar zararlı yazılımlar içerebilir veya cihazınız ya da PC'niz için başka şekillerde zararlı olabilir.

Alınan mesajı okuma

Göster seçeneğini belirleyin. Birden fazla mesaj alındıysa, Gelen Kutusu'ndan veya Diyaloglar'dan mesajı seçin.

Mesajı yanıtlama

Cevapla seçeneğini belirleyin.

Mesaj gönderme ve düzenleme

Mesaj göndermek için **Gönder** seçeneğini belirleyin. Telefon mesajı Giden kutusuna kaydeder ve gönderme işlemi başlar.

Not: Cihazınızın ekranındaki mesaj gönderildi simgesi veya metni, mesajın gönderilen yer/kişi tarafından alındığını göstermez.

Mesaj gönderme işlemi yarıda kesilirse telefon bir kaç defa mesajı tekrar göndermeyi dener. Bu denemeler başarısız olursa, mesaj giden kutusunda kahrır. Mesaj gönderimini iptal etmek için Giden kutusunda **Seçenek > Gönderimi iptal et** seçeneğini belirleyin.

Gönderilen mesajları Gönderilmiş öğeler klasörüne kaydetmek için **Menü > Mesajlar > Mesaj ayarları > Genel ayarlar > Gönder. msjlr. kaydet** seçeneğini belirleyin.

Telefon gelen mesajları Gelen kutusuna kaydeder. Kayıtlı öğeler klasöründe mesajlarınızı düzenleyin.

46 Baęlantıyı koparmayın

Bir klasör eklemek, varolanı yeniden adlandırmak veya silmek için **Menü > Mesajlar > Kayıtlı öğeler > Seçenek** seçeneęini belirleyin.

Flaş mesajlar

Hızlı mesajlar alındıklarında hemen görüntülenen kısa mesajlardır.

- 1 Hızlı mesaj yazmak için **Menü > Mesajlar > Mesaj oluştur > Hızlı mesaj** öğesini seçin.
- 2 Alıcının telefon numarasını girip mesajınızı yazın (maksimum 70 karakter) ve **Gönder** öğesini seçin.

Nokia Xpress sesli mesajları

Uygun bir şekilde MMS kullanarak sesli mesaj oluřturun ve gönderin.

- 1 **Menü > Mesajlar > Mesaj oluştur > Sesli mesaj**'ı seçin. Ses kaydedici açılır.
- 2 Mesajınızı kaydedin.
- 3 **Kime:** alanına bir veya birkaç telefon numarası girin veya numarayı getirmek için **Ekle** seçeneęini seçin.
- 4 Mesajı göndermek için **Gönder**'i seçin.

Mesaj ayarları

Menü > Mesajlar > Mesaj ayarları öğesini seçin ve ařaęıdakiler arasından seçim yapın:

Genel ayarlar — Gönderilen mesajların kopyalarını cihazınıza kaydedin, mesaj hafızası dolduęunda eski mesajların üzerine yazın ve mesajlarla ilgili dięer tercihleri ayarlayın.

Metin mesajları — İletim raporlarına izin verin, SMS ve SMS e-posta için mesaj merkezlerini ayarlayın, karakter desteęi türünü seçin ve metin mesajlarıyla ilgili dięer tercihleri ayarlayın.

Multimedya mesajları — İletim raporlarına izin verin, multimedya mesajlarının görünümünü ayarlayın, multimedya mesajlarının ve reklamlarının alımına izin verin ve multimedya mesajlarıyla ilgili diğer tercihleri ayarlayın.

Servis mesajları — Servis mesajlarını etkinleştirin ve servis mesajlarıyla ilgili tercihleri ayarlayın.

Posta ve Sohbet

Cihazınızı posta hesabınızdan posta göndermek ve almak ya da sohbet topluluğunuzda sohbet etmek için ayarlayın.

Nokia Messaging Sohbet

Sohbet ile cihazınızı kullanarak diğer çevrimiçi kullanıcılarla sohbet edebilirsiniz.

Önceden mevcut olan hesabınızı cihazınız tarafından desteklenen bir sohbet topluluğu ile kullanabilirsiniz.

Bir sohbet servisine kayıtlı değilseniz, bilgisayarınızı veya cihazınızı kullanarak desteklenen bir sohbet servisinde bir sohbet hesabı oluşturabilirsiniz. Sohbet servisine bağlı olarak menüler değişebilir.

Sohbet servisleri

Mevcut bir sohbet hesabına oturum açma

- 1 **Menü** > **Mesajlar** > **Sohbet** seçeneğini belirleyin.
- 2 Bir sohbet servisi seçin.
- 3 Hesap kimliğinizi ve parolanızı girin.
- 4 Ekrandaki talimatları izleyin.

Yeni bir Nokia hesabı oluşturma

Posta ve sohbet servislerini içeren Nokia hesabı oluşturmak için bilgisayarınızı kullanarak www.ovi.com adresini ziyaret edin. Cihazınızı kullanarak hesap oluşturmak için aşağıdakileri yapın:

- 1 **Menü** > **Mesajlar** > **E-posta mesajı** seçeneğini belirleyin.

2 Ekrandaki talimatları izleyin.

Sohbet servislerini aynı anda kullanma

- 1 Sohbet ana görünümüne geri dönmek için herhangi bir sohbet servsinden **Giriş ekr.** öęesini seçin.
- 2 Bir sohbet servisi seçerek oturum açın.
- 3 Sohbet servisleri arasında geçiş yapmak için kartvizit listesi görünümünde sağa ya da sola ilerleyin.

Mesaj alıp gönderme

Menü > Mesajlar > Sohbet seçeneęini belirleyin.

Sohbet mesajı gönderme

- 1 Bir sohbet servisi seçin.
- 2 Kartvizitler listesinden bir kartvizit seçin.
Her diyalog, diyalog görünümünde bir sekmede yer alır.
- 3 Ekranın altındaki metin kutusuna mesajınızı girin.
- 4 **Gönder** seçeneęini belirleyin.

Mesaj alma

Geçerli diyaloęunuza yeni bir mesaj geldięinde, mesaj sohbet geçmişinin sonunda görünür. Başka bir diyalog için yeni bir mesaj geldięinde, ilgili diyalog sekmesi yanıp söner. Diyaloglar arasında geçiş yapmak için aşağıdakileri yapın:

- 1 Yukarı doğru diyalog sekmelerine ilerleyin.
- 2 Bir diyaloęu açmak için sağa ya da sola ilerleyin.

Başka bir topluluktan yeni bir mesaj geldięinde, üst ya da alt köşede belirtilir.

Yukarı ilerleyip, **Geçiş yap** ya da **Seç** seçeneęini belirleyin.

Bildirim ayarları

Uygulamayı kullanmasanız bile yeni mesajlar size bildirilir. Bildirim ayarlarını değiştirmek için aşağıdakileri yapın:

- 1 Sohbet ana görünümünde **Seçenek** > **Sohbet ayarları** seçeneğini belirleyin.
- 2 Bir bildirim türü seçin ve **Kaydet** seçeneğini belirleyin.

Sohbet uygulamasından çıkma

Sohbet uygulamasından çıktığınızda, sohbet servislerindeki oturumunuz açık kalır. Oturumlarınız, servis aboneliğinize göre bir süre boyunca etkin kalır. Sohbet uygulaması arka planda çalışırken, diğer uygulamaları açabilir ve tekrar oturum açmadan sohbet kullanımına geri dönebilirsiniz.

Sohbet penceresini kapatma

Sohbet ana görünümüne giderek **Çık** seçeneğini belirleyin.

Sohbet oturumunu kapatma

Seçenek > **Çıkış Yap** seçeneğini belirleyin.

Tüm diyaloglar kapanır.

Nokia Messaging Posta

Mobil cihazınızdan posta okumak, yazmak ve göndermek için farklı sağlayıcılardan posta hesaplarınıza erişin.

Posta kullanmadan önce bir posta hesabınız olmalıdır. Halen bir posta hesabınız yoksa, Ovi'den oluşturun. Posta sağlayıcısına bağlı olarak menüler değişebilir.

Posta kurma

Mevcut bir posta hesabına oturum açabilir ya da yeni bir Ovi Posta hesabı kurabilirsiniz.

Menü > **Mesajlar** > **E-posta mesajı** seçeneğini belirleyin.

Posta hesabınıza oturum açma

- 1 Posta servis sağlayıcınızı seçin.
- 2 Hesap kimliğinizi ve parolanızı girin.
- 3 Posta hesabınıza erişiminizde parola sorgusunu devre dışı bırakmak için **Parolayı hatırla** seçeneğini belirleyin.
- 4 **Otrm Aç** seçeneğini belirleyin.

İlave bir posta hesabına oturum açmak için **Hesap ekle** seçeneğini belirleyin.

Ovi Posta kurulumu

Halen bir posta hesabınız yoksa, Ovi Posta servisini de içeren bir Nokia hesabı oluşturabilirsiniz.

- 1 **Ovi Posta'yı al** seçeneğini belirleyin.
- 2 Ekrandaki talimatları izleyin.

Yeni Nokia hesabınızı oluşturduğunuzda, Ovi Posta servisine oturum açabilir ve posta göndermeye ve almaya başlayabilirsiniz. Hesabı sohbet gibi diğer Ovi servislerine oturum açmak için de kullanabilirsiniz. Daha fazla bilgi için bkz. www.ovi.com.

Posta okuma, oluşturma ve gönderme

Menü > **Mesajlar** > **E-posta mesajı** öğesini ve bir posta hesabını seçin.

Posta okuma ve yanıtlama

- 1 Bir posta seçerek **Aç** seçeneğini belirleyin.
- 2 Postanın tamamını görmek için kaydırma tuşunu kullanın.
- 3 Bir postayı yanıtlamak ya da iletme için **Seçenek** seçeneğini belirleyin.

Ekleri görüntüleme ve kaydetme

Örneğin resimler gibi ekleri olan postalar ataş simgesiyle işaretlidir. Bazı ekler cihazınızla uyumlu olmayabilir ve cihazınızda görüntülenemeyebilir.

- 1 Ek listesini genişletin.
- 2 Bir ek seçerek **Görüntüle** seçeneğini belirleyin.
- 3 Eki cihazınıza kaydetmek için **Kaydet** seçeneğini belirleyin.

Posta oluşturma ve gönderme

- 1 **Seçenek** > **Oluştur** seçeneğini belirleyin.
- 2 Alıcının posta adresini, konuyu ve mesajınızı girin.
- 3 Postaya bir dosya eklemek için **Seçenek** > **Dosya ekle** seçeneğini belirleyin.
- 4 Postaya eklemek üzere bir resim çekmek için **Seçenek** > **Yeni görüntü ekle** seçeneğini belirleyin.
- 5 Postayı göndermek için **Gönder** seçeneğini belirleyin.

Posta uygulamasını kapatma

Oturumu Kapat seçeneğini belirleyin.

Posta hesabınızdan sohbet erişimi

Bazı posta servis sağlayıcıları posta hesabınızdan sohbet hesabınıza doğrudan erişime izin verir.

Bir posta yazarken servis sağlayıcınızın sohbet servisine oturum açmak için **Seçenek** seçeneğini ve sohbet servisinizi seçin.

Görüntü ve video

Resim çekme

Kamerayı etkinleştirme

Çekme tuşuna basın ya da video modundaydı sola ya da sağa ilerleyin.

Yakınlaştırma veya uzaklaştırma

Görüntü modunda yukarı veya aşağı ilerleyin veya ses seviyesi tuşlarını kullanın.

Resim çekme

Çekme tuşuna basın.

Görüntüler Galeri ögesine kaydedilir.

Görüntüleri çekildikten sonra görüntüleme

Seçenek > Ayarlar > Foto. önizleme süresi ögesini ve önizleme süresini seçin.

Görüntü önizlemeyi el ile bitirme

Geri seçeneğini belirleyin.

Cihazınız, en fazla 1536x2048 piksel çözünürlükte fotoğraf çekimini destekler.

Video klip kaydetme

Video modunu etkinleştirme

Çekme tuşunu basılı tutun ya da görüntü modundaydı sola ya da sağa ilerleyin.

Kaydı başlatma

Çekme tuşuna basın.

Kaydı duraklatma veya devam ettirme

Duraklat veya Devam seçeneğini belirleyin.

Ya da çekme tuşuna basın.

Kaydı durdurma

Dur seçeneğini belirleyin.

Video klipler Galeri konumuna kaydedilir.

Kamera ve video ayarları

Menü > Medya > Kamera seçeneğini belirleyin.

Görüntü veya video modunda **Seçenek** seçeneğini belirleyip, aşağıdakiler arasından seçim yapın:

Zamanlayıcı — Zamanlayıcıyı kullanın.

Effektler — Çekilen görüntüye farklı efektler (örneğin gri ölçek ve sahte renk) uygulayın.

Beyaz dengesi — Kamerayı mevcut aydınlatma koşullarına göre uyarlayın.

Yatay biçimi veya **Dikey biçimi** — Kameranın yönünü seçin.

Ayarlar — Diğer kamera ve video ayarlarını değiştirin ve görüntülerin ve video kliplerin kaydedileceği yeri seçin.

Galeri

Görüntüleri, video klipleri, müzik dosyalarını, temaları, grafikleri, sesleri, kayıtları ve alınan dosyaları yönetin. Bu dosyalar cihaz hafızasında ya da hafıza kartında saklanır ve klasörlerde düzenlenebilir.

Fotoğraflar

Fotoğraflar uygulaması ile görüntüleri görüntüleyin ve video klipleri oynatın.

Menü > **Galeri** > **Fotoğraflar** seçeneğini belirleyin.

Aşağıdakilerden tercih yapın:

Tüm fotoğraflar — Görüntüleri küçük görüntü tablosunda görüntüleyin. Görüntüleri tarihe, isime ya da boyuta göre sıralayabilirsiniz.

Zamanlama — Görüntüleri çekildikleri sırayla görüntüleyin.

Albümler — Görüntüleri albümler halinde düzenleyin. Albümleri oluşturabilir, yeniden adlandırabilir ya da kaldırabilirsiniz. Bir albümü kaldırırsanız, albümün içindeki görüntüler hafızadan silinmez.

Görüntüyü döndürme

Seçenek > **Yatay modu** veya **Portre modu** seçeneğini belirleyin.

Slayt gösterisi görüntüleme

Slayt gösterisinde o anda seçili olan klasördeki ya da albümdeki görüntüler kullanılır.

- 1 **Tüm fotoğraflar, Zamanlama** veya **Albümler** seçeneğini belirleyin.
- 2 **Seçenek** > **Slayt gösterisi** seçeneğini belirleyin.
- 3 **Slayt gösterisine başla** seçeneğini belirleyin.

Görüntüleri düzenleme

Görüntüleri örneğin döndürebilir, çevirebilir, kırpabilir ve parlaklığını, kontrastını ve renklerini ayarlayabilirsiniz.

- 1 **Tüm fotoğraflar, Zamanlama** ya da **Albümler** öğesinden bir görüntü seçin.
- 2 **Seçenek** > **Fotoğraf düzenle** seçeneğini belirleyin.
- 3 Bir düzenleme seçeneği belirleyin ve ayarları veya değerleri değiştirmek için kaydırma tuşunu kullanın.

Müzik ve videolar

Cihazınızda şarkı çalmak ve video klip oynatmak için bir medya oynatıcısı bulunur. Cihaz hafızasındaki müzik klasöründe ya da hafıza kartında saklanan müzik ve video dosyaları otomatik olarak algılanarak, video ya da müzik kütüphanesine eklenir.

Menü > **Galeri** ve **Müzik ve videolar**. seçeneğini belirleyin.

Aşağıdakilerden tercih yapın:

Videolar — Tüm mevcut video klipleri listeleysin.

Tüm şarkılar — Tüm mevcut şarkıları listeleysin. Şarkıları örneğin sanatçıya, albüme ya da türe göre sıralayabilirsiniz.

Klasörleri ve dosyaları yönetme

Galeri konumundaki klasörleri ve dosyaları yönetmek için **Menü** > **Galeri** seçeneğini belirleyin.

Klasörlerin listesini görüntüleme

Tüm içerik seçeneğini belirleyin.

Bir klasör içindeki dosyaların listesini görüntüleme

Bir klasör seçerek Aç seçeneğini belirleyin.

Bir dosyayı taşırken hafıza kartındaki klasörleri görüntüleme

Hafıza kartına ilerleyin ve sağa ilerleyin.

Görüntüleri basma

Cihazınız, görüntüleri JPEG dosya biçiminde basabilmenizi sağlayan Nokia XpressPrint'i destekler.

- 1 Cihazınızı bir USB veri kablosu kullanarak ya da yazıcı tarafından destekleniyorsa Bluetooth bağlantısıyla uyumlu bir yazıcıya bağlayın.
- 2 Galeri ögesinden bir görüntü seçin ve **Seçenek** > **Bas** seçeneğini belirleyin.

Hafıza kartı

Video klipler, şarkılar, ses dosyaları, görüntüler ve mesajlaşma verileri gibi multimedya dosyalarını saklamak için hafıza kartı kullanın.

Menü > **Galeri** > **Tüm içerik** > **Hafıza kartı** seçeneğini belirleyin.

Galeri ögesindeki, cihazınızda kullanılan içeriğin (örneğin Temalar) bulunduğu dosyaların bazıları hafıza kartında saklanabilir.

Hafıza kartınız önceden biçimlendirilmemişse, biçimlendirmeniz gerekir. Hafıza kartını biçimlendirdiğinizde, karttaki tüm veriler kalıcı olarak silinir.

Hafıza kartını biçimlendirme

Seçenek > **Hafıza kartı seçnklri.** > **Hafz. krt. biçimlendir** > **Evet** seçeneğini belirleyin. Biçimlendirme tamamlandığında, hafıza kartı için bir isim girin.

Hafıza kartını şifreyle koruma

Seçenek > **Hafıza kartı seçnklri.** > **Şifre belirle** seçeneğini belirleyin. Şifre cihazınızda saklandığından, sadece hafıza kartını başka bir cihazda kullanmaya çalıştığınızda şifre girmeniz gerekir.

Hafıza kartının şifresini kaldırma

Seçenek > **Hafıza kartı seçnklri.** > **Şifreyi sil** seçeneğini belirleyin.

Hafıza kullanımını kontrol etme

Seçenek > **Ayrıntılar** seçeneğini belirleyin. Farklı veri gruplarına ait hafıza kullanımı ve yeni yazılım yüklemek için kullanılacak hafıza miktarı görüntülenir.

Eğlence

Müzik dinleme

Müzik çalar ya da radyo ile müzik dinleyin ve kaydedici ile sesleri kaydedin. İnternet'ten müzik indirin ya da bilgisayarınızdan müzik aktarın.

Uyarı:

Sürekli yüksek seviyede sese maruz kalmak işitme duyunuza zarar verebilir. Makul ses seviyesinde müzik dinleyin, hoparlör kullanımdayken cihazı kulağınızın yakınına getirmeyin.

Medya oynatıcı

Medya oynatıcıyı açmak için **Menü** > **Medya** > **Medya oynatıcı** seçeneğini belirleyin.

Müzik menüsü

Cihaz hafızasında ya da hafıza kartında saklanmış olan müzik veya video dosyalarına erişin, web'den müzik ya da video klip indirin veya bir şebeke sunucusundan uyumlu video akışlarını (şebeke servisi) görüntüleyin.

Menü > Medya > Medya oynatıcı seçeneğini belirleyin.

Medya dosyası oynatma

Mevcut klasörlerden bir dosya seçin ve **Oynat** seçeneğini belirleyin.

Web'den dosya indirme

Seçenek > İndirmeler seçeneğini belirleyin ve indirme yapılacak siteyi seçin.

Dosya ekledikten sonra müzik kütüphanesini güncelleştirme

Seçenek > Kütphn. güncll. seçeneğini belirleyin.

Çalma listesi oluşturma

- 1 **Çalma listeleri > Çalma listesi oluştur** seçeneğini belirleyip, çalma listesinin adını girin.
- 2 Görüntülenen listelerden müzik ya da video klip ekleyin.
- 3 Çalma listesini saklamak için **Bitti** seçeneğini belirleyin.

Akış servisi yapılandırma

Akış ayarlarını servis sağlayıcısından yapılandırma mesajı olarak alabilirsiniz. Ayrıca ayarları el ile de girebilirsiniz.

- 1 **Seçenek > İndirmeler > Akış ayarları > Yapılandırma** seçeneğini belirleyin.
- 2 Bir servis sağlayıcı seçin, akış için **Varsayılan** veya **Kişisel yapılandırma** seçeneğini belirleyin.
- 3 **Hesap** seçeneğini belirleyin ve etkin yapılandırma ayarlarından bir akış servisi hesabı seçin.

Şarkı çalma

Medya oynatıcısı çalıştırma

Müzik tuşlarına basın ya da kaydırma tuşlarını ekrandaki sanal tuşlara göre kullanın.

Ses seviyesini ayarlama

Ses seviyesi tuşlarını kullanın.

Çalmayı başlatma ya da duraklatma

 tuşuna basın.

Sonraki şarkıya atlama

 tuşuna basın.

Önceki şarkıya atlama

 tuşuna iki kez basın.

Geçerli şarkıyı ileriye alma

 tuşunu basılı tutun.

Geçerli şarkıyı geri alma

 tuşunu basılı tutun.

Müzik menüsüne geçme

 seçeneğini belirleyin.

Geçerli çalma listesine geçme

 seçeneğini belirleyin.

Medya oynatıcısı arka planda çalarken bırakma

Bitirme tuşuna basın.

Medya oynatıcısı durdurma

Bitirme tuşunu basılı tutun.

Medya oynatıcısının görünümünü değiştirme

Cihazınızda medya oynatıcısının görünümünü değiştirebilmeniz için çeşitli temalar sunulur.

Menü > Medya > Medya oynatıcı ve Medya oynat. git > Seçenek > Ayarlar > Med. oynatıcı teması seçeneğini belirleyerek istediğiniz temayı seçin.

Temaya bağlı olarak sanal tuşlar değişebilir.

Bilgisayardan müzik aktarma

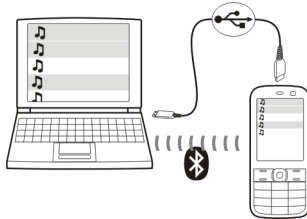

Cihazınıza aşağıdaki şekillerde müzik aktarabilirsiniz:

- Bilgisayarınıza ve mobil cihazınıza yeni müzik aktarmak, CD'den kopyalamak, CD'ye yakmak ve çalmak için Nokia Music'i kullanın. Bilgisayar yazılımını www.music.nokia.com/download adresinden indirin.
- Cihazınızı Nokia Ovi Suite kullanarak Bluetooth bağlantısı veya uyumlu bir USB veri kablosuyla bilgisayarınıza bağlayın ve Nokia Music Manager'ı kullanın. USB veri kablosu kullanmak için bağlantı modu olarak **PC Suite** seçeneğini belirleyin.
- Bluetooth bağlantısı veya uyumlu bir USB veri kablosu kullanarak cihazınızı bilgisayarınıza bağlayın ve müzik dosyalarını cihaz hafızasına kopyalayın. USB veri kablosu kullanmak için bağlantı modu olarak **Veri saklama** seçeneğini belirleyin.

- Windows Media Player'ı kullanın. Uyumlu bir USB veri kablosu bağlayın ve bağlantı modu olarak **Baskı ve medya** seçeneğini belirleyin.

Radyo

Menü > **Radyo** seçeneğini belirleyin.



Cihazınızdaki XpressRadio desteği, dahili FM anteniyle radyo istasyonlarını dinlemenize olanak tanır. Yayın alımını iyileştirmek için, harici FM anteni olarak kullanmak üzere uyumlu bir kulaklıklılı mikrofon seti takın. Hoparlörü etkinleştirmek için, **Menü** > **Radyo** ve **Seçenek** > **Ayarlar** > **Kullanarak çal** > **Hoparlör** ögesini seçin.

Radyoyu Bluetooth kulaklıkla dinlemek mümkün değildir.

Radyo istasyonlarını ayarlama



Radyoyu çalıştırma

Kayırdırma tuşunu ekrandaki sanal tuşlara göre kullanın.

Ya da   ve  müzik tuşlarını kullanın.

Bir sonraki mevcut istasyonu arama

Kayırdırma tuşunu sağa ya da sola doğru basılı tutun.

Ya da  veya  müzik tuşunu basılı tutun.

Radyo frekansını 0.05 MHz olarak ayarlama

Kayırdırma tuşuna sağa ya da sola doğru hafifçe basın.

İstasyonu hafıza konumuna kaydetme

Seçenek > **İstasyonu kaydet** seçeneğini belirleyin.

Radyo istasyonunun adını girme

Seçenek > **İstasyonlar** > **Seçenek** > **Yeni isim ver** seçeneğini belirleyin.

Başka bir kayıtlı istasyona geçme

Yukarı ya da aşağı ilerleyin.

Ya da **>>** veya **<<** müzik tuşuna basın.

Kayıtlı istasyon listesinden bir istasyona doğrudan erişmek için istasyon numarasına ait sayı tuşuna basın.

Ses seviyesini ayarlama

Ses seviyesi tuşlarını kullanın.

Çalmayı duraklatma veya devam ettirme

Kaydırma tuşuna (**■** / **▶**) basın.

Ya da **>||** müzik tuşuna basın.

Radyoyu arka planda çalmak üzere ayarlama

Bitirme tuşuna hafifçe basın.

Radyoyu kapatma

Bitirme tuşunu basılı tutun.

Seçenek öğesini seçip aşağıdakiler arasında tercih yapın:

Tüm istasyonları ara — Bulduğunuz bölgedeki istasyonları otomatik olarak aramak için kullanılır. En iyi sonucu elde etmek için dışarda ya da pencere yanında arama yapın.

Frekans ayarı — Radyo istasyonunun frekansını girin.

İstasyon dizini — Radyo istasyonu listesi (ağ şebekesi) bulunan bir web sitesine erişmek için kullanılır.

İstasyonlar — Kayıtlı istasyonları listeleyin, yeniden adlandırın ya da silin.

Radyo ayarları

Menü > **Radyo** seçeneğini belirleyin.

Seçenek > **Ayarlar** öğesini seçip aşağıdakiler arasında tercih yapın:

RDS — Radyo veri sisteminden istasyonun adı gibi bilgileri görüntüleyin.

Oto-frekans — Cihazın otomatik olarak daha iyi alınan bir frekansa geçmesine izin verin (RDS etkin olduğunda kullanılabilir).

Kullanarak çal — Kulaklık ya da hoparlör kullanarak dinleyin.

Çıkış — Stereo ve mono çıkış arasında geçiş yapın.

Radyo teması — Radyonun görünümünü seçin.

Kaydedici

Konuşma, ses ya da etkin bir aramayı kaydedin ve kayıtları Galeri'ye kaydedin.

Menü > **Medya** > **Kaydedici** seçeneğini belirleyin.

Bir veri araması veya GPRS bağlantısı etkin durumdayken kaydedici kullanılamaz.

●, □□ veya ■ grafik tuşlarını kullanmak için sola veya sağa ilerleyin.

Kaydı başlatma

● öğesini seçin veya arama sırasında **Seçenek** > **Kaydet** seçeneğini belirleyin. Bir aramayı kaydederken, konuşan taraflar hafif bir bip sesi duyar.

Kaydı duraklatma

□□ seçeneğini belirleyin.

Kaydı durdurma

■ seçeneğini belirleyin. Yapılan kayıt, Galeri'deki Kayıtlar klasörüne kaydedilir.

Son kaydı çalmak veya göndermek, kayıt listesine erişmek ya da kayıtların saklanacağı hafızayı ve klasörü seçmek için **Seçenek** öğesini ve uygun seçeneği seçin.

Ekolayzer

Medya oynatıcısını kullanırken sesi ayarlayın.

Menü > **Medya** > **Ekolayzer** seçeneğini belirleyin.

Önceden tanımlanmış ekolayzer setini etkinleştirme

Bir sete ilerleyin ve **Etkinleştir** seçeneğini belirleyin.

Yeni bir ekolayzer seti oluşturma

- 1 Listedeki son iki setten birini seçin ve **Seçenek** > **Düzenle** seçeneğini belirleyin.
- 2 Ses kontrollerini ayarlamak için kaydırma tuşunu kullanın.
- 3 Ayarları kaydetmek ve sete bir ad girmek için **Kaydet** ve **Seçenek** > **Yeni isim ver** seçeneğini belirleyin.

Stereo genişletme

Stereo genişletme, stereo kulaklık kullandığınızda daha geniş bir stereo ses efekti yaratır.

Menü > **Medya** ve **Stereo genişltm.** seçeneğini belirleyin.

Web

Cihaz tarayıcınızla çeşitli İnternet servislerine erişebilirsiniz (şebeke servisi). İnternet sayfalarının görünümü ekran boyutuna göre değişebilir. İnternet sayfalarındaki tüm ayrıntıları göremeyebilirsiniz.

Önemli: Yalnızca, güvendiğiniz ve zararlı yazılımlara karşı yeterli güvenliği ve korumayı sunan servisleri kullanın.

Bu servislerin kullanılabilirliğini, fiyatlarını ve talimatlarını öğrenmek için servis sağlayıcınıza başvurun.

Gezime için gerekli yapılandırma ayarlarını servis sağlayıcınızdan yapılandırma mesajı olarak alabilirsiniz.

Servisi ayarlamak için, **Menü > İnternet > Web ayarları > Yapılandırma ayarları** öğesini, bir yapılandırmayı ve bir hesabı seçin.

Bir servise bağlanma

Servise bağlanmak için, **Menü > İnternet > Ana sayfa**; seçeneğini belirleyin veya bekleme modundayken **0**

Bir yer imini seçmek için **Menü > İnternet > Yer imleri** seçeneğini belirleyin.

Ziyaret edilen son URL'yi seçmek için, **Menü > İnternet > Son web adresi** seçeneğini belirleyin.

Bir hizmetin adresini girmek için **Menü > İnternet > Adrese git** seçeneğini belirleyin. Adresi girin ve **Tamam** seçeneğini belirleyin.

Servise bağlantı yaptıktan sonra sayfalarını taramaya başlayabilirsiniz. Telefon tuşlarının işlevleri farklı servislere göre değişebilir. Telefon ekranındaki yazılı talimatları izleyin. Daha fazla bilgi için hizmet sağlayıcınıza başvurun.

Web yüklemeleri

Yüklenen görüntü ve videoları görüntülemek ve ayarları değiştirmek için çevrimiçi paylaşım servisinizin web sayfasını açın (şebek servisi).

Çevrimiçi paylaşım servisini açma

- 1 **Menü > İnternet > Web yüklemeleri** öğesini ve çevrimiçi bir paylaşım servisini seçin.
- 2 Servis tarafından sağlanan bağlantılar arasından seçim yapın.

Çevrimiçi bir paylaşım servisinin ayarlarını değiştirme

- 1 **Menü > İnternet > Web yüklemeleri** öğesini ve çevrimiçi bir paylaşım servisini seçin.
- 2 Servisin ayarlar sayfasını açmak için **Seçenek > Ayarlar** öğesini seçin.

Görünüm ayarları

Tarama işlemi sırasında **Seçenek** > **Ayarlar** öğesini seçin ve aşağıdakiler arasından seçim yapın:

Ekran — Yazı karakteri büyüklüğünü, resimlerin gösterilip gösterilmediğini ve metnin nasıl gösterildiğini seçin.

Genel — Web adreslerinin Unicode (UTF-8) olarak gönderilip gönderilmeyeceğini, içeriğin kodlanma türünü, ve JavaScript™'in etkinleştirilip etkinleştirilmeyeceğini seçin.

Kullanılabilir seçenekler değişiklik gösterebilir.

Önbellek

Önbellek, verileri geçici olarak saklamak için kullanılan bir hafıza alanıdır. Şifre gerektiren gizli bilgilere erişmeye çalıştıysanız veya eriştiyseniz, her kullanımdan sonra önbelleği boşaltın. Eriştığınız bilgiler veya servisler önbellekte saklanır.

Çerez, bir sitenin telefonunuzun önbellek hafızasına kaydettiği verilerdir. Çerezler siz önbellek hafızasını temizleyene kadar depolanırlar.

Tarama sırasında önbelleği temizlemek için **Seçenek** > **Araçlar** > **Önbelleği boşalt** seçeneğini belirleyin.

Telefonun çerezleri almasına izin vermek veya bunu engellemek için, **Menü** > **İnternet** > **Web ayarları** > **Güvenlik** > **Çerezler** öğesini seçin veya tarama sırasında **Seçenek** > **Ayarlar** > **Güvenlik** > **Çerezler** öğesini seçin.

Tarayıcı güvenliği

Güvenlik özellikleri banka hizmetleri veya çevrimiçi alışveriş gibi bazı hizmetler için gerekebilir. Bazı bağlantılarda güvenlik sertifikaları ve SIM kartınızda mevcut olması bir güvenlik modülü gerekebilir. Daha fazla bilgi için servis sağlayıcınıza başvurun.

Güvenlik modülü ayarlarını görüntülemek veya değiştirmek için ya da cihazınıza indirilmiş olan yetki ya da kullanıcı sertifikalarının listesini görüntülemek için

Menü > Ayarlar > Güvenlik > Güvnlk. mod. ayarları, Yetki sertifikası ya da Kullanıcı sertifikası seçeneğini belirleyin.

Önemli: Uzaktan bağlantılar ve yazılım yüklemelerinden kaynaklanan riskleri önemli ölçüde azaltsalar da sertifikaların, daha yüksek bir güvenlik düzeyi elde etmek için doğru bir biçimde kullanılmaları gerekir. Bir sertifikanın mevcudiyeti tek başına herhangi bir koruma sağlamaz; sertifika yöneticisinin, daha yüksek bir güvenlik düzeyinden yararlanılabilmesi için doğru, orijinal ve güvenilir sertifikaları barındırması gerekir. Sertifikaların kullanım ömürleri sınırlıdır. Sertifikanın geçerli olması gerekmesine rağmen “Sertifika süresi doldu” veya “Sertifika henüz geçerli değil” mesajı görüntülenirse cihazınızdaki geçerli tarih ve saatin doğru olduğundan emin olun.

Herhangi bir sertifika ayarını değiştirmeden önce sertifika sahibinin gerçekten güvenilir olduğundan ve sertifikanın gerçekten belirtilen sertifika sahibine ait olduğundan emin olmalısınız.

Oyunlar ve uygulamalar

Uygulamaları ve oyunları yönetebilirsiniz. Telefonunuzda bazı oyunlar ve uygulamalar yüklü olabilir. Bu dosyalar telefonun hafızasında veya sonradan takılan bir hafıza kartında saklanır ve klasörler halinde düzenlenmiş olabilir.

Uygulama başlatma

Menü > Uygulamalar > Oyunlar, Hafıza kartı veya Koleksiyon seçeneğini seçin. Uygulama veya oyunlardan birine ilerleyip **Aç**ı seçin.

Oyun için sesleri, ışıkları ve titreşimleri ayarlamak için **Menü > Uygulamalar > Seçenek > Uygulama ayarları** seçeneklerini belirleyin.

Diğer kullanılabilir seçenekler arasında bulunanlar:

Sürüm güncelle — uygulamanın yeni bir sürümünün web'den (şebeke servisinden) indirilmeye hazır olduğunun doğrulanmasını sağlar

Web sayfası — varsa bir İnternet sayfasından (şebeke servisi) uygulama hakkında ek bilgi veya veri sağlamak içindir

Uygulama erişimi — uygulamanın şebekeye erişmesini kısıtlamak için kullanılır

Uygulama indirme

Telefonunuz J2ME™ Java uygulamalarını desteklemektedir. Uygulamayı indirmeden önce telefonunuzla uyumlu olduğundan emin olun.

Önemli: Yalnızca, Symbian Signed içeren veya Java Verified™ testini geçen uygulamalar gibi güvenilir kaynaklardaki uygulamaları ve diğer yazılımları yükleyip kullanın.

Yeni uygulamaları ve oyunları farklı yöntemlerle indirebilirsiniz.

- **Menü > Uygulamalar > Seçenek > İndirmeler > Uygulama siteleri veya Oyun siteleri** öğesini seçin; kullanılabilir yer imlerinin listesi gösterilir.
- Uygulamaları telefonunuza indirmek için Nokia Ovi Suite'i kullanın.

Farklı servislerin kullanılabilirliği ve ücretlendirmeye ilgili bilgi almak için servis sağlayıcınıza başvurun.

Haritalar

Farklı şehir ve ülkelerin haritalarını tarayabilir, adresleri ve ilginizi çeken başka yerleri arayabilir, bir yerden diğerine gitmek için rota belirleyebilir ve konumları yer işareti olarak kaydedebilir ve bunları uyumlu cihazlara gönderebilirsiniz.

Dijital haritaların hemen hemen tamamı belirli bir düzeyde hata içerir ve eksiktir. Hiçbir zaman yalnızca, bu cihazda kullanılmak üzere indirdiğiniz haritalara güvenmeyin.

Not: Haritalar, uydu görüntüleri, ses dosyaları, kılavuzlar veya trafik bilgileri gibi içerikleri indirmek büyük miktarlarda veri iletimi gerektirebilir (şebeke servisi).

Uydu görüntüleri, kılavuzlar, hava ve trafik bilgileri ve ilgili hizmetleri Nokia'dan bağımsız üçüncü taraflar oluşturur. İçerik belirli ölçüde hatalı ve eksik olabilir ve kullanılabilirliği değişiklik gösterebilir. Hiçbir zaman yalnızca sözü edilen içeriğe ve ilgili servislere güvenmeyin.

Haritalar ile ilgili detaylı bilgileri www.nokia.com/maps adresinde bulabilirsiniz.

Haritalar uygulamasını kullanmak için, **Menü > Ajanda > Haritalar** seçeneklerini belirleyin ve kullanılabilir seçenekler arasından tercih yapın.

Harita indirme

Cihazınızda hafıza kartına önceden yüklenmiş haritalar bulunabilir. Nokia Map Loader PC yazılımını kullanarak İnternet'ten yeni harita setleri indirebilirsiniz.

Nokia Map Loader'ı indirme ve yükleme

- 1 Nokia Map Loader'ı bilgisayarınıza indirmek ve sonraki talimatlar için www.maps.nokia.com adresini ziyaret edin.
- 2 Başlangıç yapılandırmasını yapmak için **Menü > Ajanda > Haritalar** öğesini seçin.

Harita indirme

İlk kez yeni harita indirmeden önce cihaza hafıza kartı takılı olduğundan emin olun. Hafıza kartınızdaki harita seçimini değiştirmek için, tüm haritaların aynı sürümde olmasını temin etmek amacıyla, hafıza kartındaki tüm haritaları silmek ve yeni bir seçim indirmek için Nokia Map Loader'ı kullanın.

Otomatik harita yükleme

Menü > Ajanda > Haritalar seçeneğini belirleyin ve **Ayarlar > Ağ ayarları > Şebeke kulla. izin ver > Evet veya Ana şebekede** seçeneğini belirleyin.

Otomatik indirmeyi devre dışı bırakma

Hayır seçeneğini belirleyin.

Not: Haritalar, uydu görüntüleri, ses dosyaları, kılavuzlar veya trafik bilgileri gibi içerikleri indirmek büyük miktarlarda veri iletimi gerektirebilir (şebeke servisi).

Haritalar ve GPS

Cihazınızda dahili GPS anteni yoktur. GPS bağlantısı gerektiren uygulamaları kullanmak için uyumlu bir harici GPS alıcısı kullanın (aksesuar ayrıca satılır). Bluetooth kablosuz teknolojisini kullanarak GPS alıcısını cihazınızla eşleştirin. Daha fazla bilgi için GPS alıcısının kullanıcı kılavuzuna bakın.

Haritalar uygulamasını desteklemek üzere Küresel Konumlama Sistemi'ni (GPS) kullanabilirsiniz. Yerinizi bulun veya mesafeleri ölçüp, koordinatları belirleyin.

Cihazınızı harici GPS alıcısıyla eşleştirdikten sonra, cihazın bulunduğunuz yeri görüntülemesi birkaç dakika alabilir

Global Konumlandırma Sistemi (GPS), Amerika Birleşik Devletleri hükümeti tarafından işletilir; sistemin doğru çalışması ve bakımı yalnızca ABD hükümetinin sorumluluğundadır. Konum verilerinin doğruluğu, Amerika Birleşik Devletleri hükümetinin GPS uyduları üzerinde yaptığı ayarlamalardan etkilenebilir ve ABD Savunma Bakanlığı'nın sivil GPS kullanımı politikası ile Federal Radyo Seyir Planı uyarınca değiştirilebilir. Uydu geometrisindeki hatalar da verilerin doğruluğunu etkileyebilir. GPS sinyallerinin alınabilmesi ve kalitesi bulunduğunuz yerin, yapıların ve doğal engellerin varlığından ve hava koşullarından etkilenebilir. GPS sinyalleri binaların içinde veya yer altında kullanılamayabilir, beton ve metal gibi maddeler tarafından engellenebilir.

GPS hassas konum belirleme ölçümlerinde kullanılmamalıdır ve hiçbir zaman konumlandırma veya gezinme için yalnızca GPS alıcısının ve hücreli telsiz şebekesinin sağladığı konum bilgilerine güvenmemelisiniz.

Ek servisler

Haritalar'ı arabada ve yaya olarak kullanılmak üzere tam bir navigasyon sistemine yükseltebilirsiniz. Tam navigasyon sistemi için bölgesel lisansınızın olması gerekir. Araba navigasyonu tam sesli yönlendirmeye ve iki ya da üç boyutlu harita

görünümüne sahiptir. Yaya navigasyonu 30 km/s (18,6 mil/s) hızıyla sınırlıdır ve sesli yönlendirme yoktur. Navigasyon servisi tüm ülkelerde ve bölgelerde sunulmaz. Detaylar için bulunduğunuz yere ait Nokia web sitesine bakın.

Bu servisi kullanmak için Bluetooth kablosuz teknolojisini destekleyen uyumlu bir harici GPS alıcısı gereklidir.

Navigasyon servisi satın alma

Menü > Ajanda > Haritalar ve Ekstra servisler > Nvgsyn. lisns. satın al seçeneğini belirleyip, talimatları izleyin.

Navigasyonu sesli yönlendirmeye kullanmak için Haritalar uygulamasının şebeke bağlantısı kullanmasına izin vermeniz gerekir.

Navigasyon lisansı SIM kartınıza bağlıdır. Cihazınıza başka bir SIM kart takarsanız, navigasyona başlarken lisans satın almanız istenir. Satın alma işlemi sırasında mevcut navigasyon lisansının herhangi bir ek ücrete tabi olmadan yeni SIM karta aktarılması önerilir.

Düzenleme

Bırakın telefonunuz hayatınızı düzenlemede yardımcı olsun.

Kartvizitleri yönetme

İsimleri, telefon numaralarını ve adresleri cihaza ve SIM karta kartvizit olarak kaydedin.

Menü > Rehber seçeneğini belirleyin.

Kartvizitler için hafıza seçme

Cihaz hafızasına kartvizitler çeşitli telefon numaraları ve metin öğeleri gibi ilave ayrıntılarla kaydedilebilir. Sınırlı sayıda kartvizit için görüntü, ses ya da video klip de kaydedebilirsiniz.

SIM kart hafızasına isimler bir telefon numarasıyla kaydedilebilir. SIM kart hafızasına kaydedilen kartvizitler  ile gösterilir.

- 1 Kartvizitleriniz için SIM kartı, cihaz hafızasını ya da her ikisini birden seçmek için **Ayarlar > Kullanılan hafıza** ögesini seçin.
- 2 Kartvizitleri her iki hafızadan da çağırmak için **Telefon ve SIM** ögesini seçin. Kartvizitleri kaydettiğinizde cihaz hafızasına kaydedilir.

Kartvizitleri kullanma

Kartvizit arama

Menü > Rehber > İsimler seçeneğini belirleyin.

Kartvizit listesinde ilerleyin veya kişi adının ilk karakterlerini girin.

Bir adı ve telefon numarasını kaydetme

Menü > Rehber > Yeni ekle seçeneğini belirleyin.

Bilgi ekleme ya da düzenleme

Bir kartvizit seçin ve **Bilgiler > Seçenek > Bilgi ekle** seçeneğini belirleyin.

Ayrıntı silme

Bir kartvizit seçin ve **Bilgiler** seçeneğini belirleyin. Bir ayrıntı seçin ve **Seçenek > Sil** seçeneğini belirleyin.

Kartvizit silme

Bir kartvizit seçin ve **Seçenek > Kartviziti sil** seçeneğini belirleyin.

Tüm kartvizitleri silme

Menü > Rehber > Tüm kartvizitler sil > Telefon hafızasından veya SIM karttan seçeneğini belirleyin.

Cihaz ile SIM kart hafızaları arasında kartvizitleri kopyalama ya da taşıma

Kartvizitleri tek tek kopyalama

Seçenek > **İşaretleme seçnklri.** > **İşaretle** seçeneğini belirleyin. Kopyalamak veya taşımak istediğiniz kartvizitleri işaretleysin ve **Seçenek** > **İşaretlileri kopyala** veya **İşaretlileri taşı** seçeneğini belirleyin.

Tüm kartvizitleri kopyalama

Menü > **Rehber** > **Kartvizitlr. kopyl.** veya **Kartvizitleri taşı** seçeneğini belirleyin.

Kartvizit grubu oluşturma

Kartvizitleri farklı zil seslerine ve grup resimlerine sahip arayan grupları halinde düzenleyin.

- 1 **Menü** > **Rehber** > **Gruplar** seçeneğini belirleyin.
- 2 Yeni bir grup oluşturmak için **Ekle** veya **Seçenek** > **Yeni grup ekle** seçeneğini belirleyin.
- 3 Grup adını girin, isterseniz bir resim ve bir zil sesi seçin, ardından **Kaydet** seçeneğini belirleyin.
- 4 Bir gruba kartvizit eklemek için grubu seçerek **Göster** > **Ekle** seçeneğini belirleyin.

Elektronik kartvizitler

vCard standardını destekleyen uyumlu bir cihaza bir kişinin bilgilerini gönderebilir veya o cihazdan bilgi alabilirsiniz.

Bir elektronik kartviziti göndermek için kartviziti bulun ve **Bilgiler** > **Seçenek** > **Kartvizit gönder** seçeneğini belirleyin.

Bir elektronik kartvizit aldığımızda, onu telefonun hafızasına kaydetmek için **Göster** > **Kaydet** seçeneğini belirleyin.

Tarih ve saat

Saat türünü, saati, saat dilimini veya tarihi değiştirmek için **Menü > Ayarlar > Tarih ve saat** seçeneğini belirleyin.

Farklı bir saat diliminin bulunduğu bir yere gidiyorsanız **Menü > Ayarlar > Tarih ve saat > Tarih ve saat ayarları > Saat dilimi:** seçeneğini belirleyin ve sağa veya sola ilerleyerek o yerin saat dilimini seçin. Saat ve tarih saat dilimine göre ayarlanır ve telefonunuzun alınan metin veya multimedya mesajlarının gönderme zamanını doğru şekilde göstermesini sağlar.

Örneğin, GMT -5 ifadesi Londra, Greenwich'in (İngiltere) 5 saat batısındaki New York'un (ABD) saat dilimini belirtir.

Çalar saat

İstenen bir saatte bir alarm çalmak için.

Alarmı kurma

- 1 **Menü > Ajanda > Çalar saat** seçeneğini belirleyin.
- 2 Alarmı etkinleştirin ve alarm zamanını girin.
- 3 Alarmın haftanın seçilen günlerinde tekrarlanması için **Tekrar:** > **Açık** seçeneğini belirleyip, günleri seçin.
- 4 Alarm sesini seçin.
- 5 Erteleme zaman aşımı süresini tanımlayın ve **Kaydet** seçeneğini belirleyin.

Alarmı durdurma

Çalan alarmı durdurmak için **Dur** seçeneğini belirleyin.

Alarmın bir dakika boyunca çalmasına izin verirsiniz ya da **Ertele** seçeneğini belirlerseniz, alarm erteleme zaman aşımı süresince durur, sonra yeniden başlar.

Ajanda

Menü > Ajanda > Takvim seçeneğini belirleyin.

Geçerli gün tespit edildi. O gün için ayarlanan bir not varsa gün kalın olarak görünür. Gün notlarını görüntülemek için **Göster** seçeneğini belirleyin. Haftayı görüntülemek için **Seçenek** > **Hafta görünümü** seçeneğini belirleyin. Ajandadaki tüm notları silmek için, **Seçenek** > **Notları sil** > **Tüm notlar** seçeneğini belirleyin.

Tarih ve saatle ilişkili ayarları düzenlemek için, **Seçenek** > **Ayarlar** seçeneklerini belirleyin ve kullanılabilir seçenekler arasından tercih yapın. Belirli bir süre sonra eski notları otomatik olarak silmek için **Seçenek** > **Ayarlar** > **Notları otomatik sil** seçeneğini belirleyin ve kullanılabilir seçenekler arasından tercih yapın.

Takvim notu oluşturma

İstediğiniz tarihe ilerleyin ve **Seçenek** > **Not yaz** seçeneğini belirleyin. Not türünü seçin ve alanları doldurun.

Yapılacaklar

Yapmanız gereken bir görevle ilgili not oluşturmak için **Menü** > **Ajanda** > **Yapılacak** seçeneğini belirleyin.

Hiçbir not eklenmemişse bir not oluşturmak için **Ekle** seçeneğini belirleyin, aksi takdirde **Seçenek** > **Ekle** ögesini seçin. Alanları doldurun ve **Kaydet** seçeneğini belirleyin.

Bir notu görüntülemek için nota ilerleyip **Göster** seçeneğini belirleyin.

Notlar

Not yazmak ve göndermek için **Menü** > **Ajanda** > **Notlar**'ı seçin.

Hiçbir not eklenmediyse, bir not oluşturmak için **Ekle**'yi; aksi halde **Seçenek** > **Not yaz**'ı seçin. Notu yazın ve **Kaydet**'i seçin.

Hesap makinesi

Telefonunuz bir standart, bir bilimsel ve bir de borç hesaplamak için hesap makinesi içerir.

Menü > Ajanda > Hesaplama seçeneğini belirleyin ve kullanılabilir seçenekler arasından hesap makinesi tipini ve işletim talimatlarını seçin.

Bu hesap makinesinin doğruluk düzeyi sınırlıdır ve basit hesaplamalar için tasarlanmıştır.

Geri sayım sayacı

Normal zamanlayıcı

- 1 Zamanlayıcıyı etkinleştirmek için, **Menü > Ajanda > Geri say. sayacı > Normal sayaç** seçeneklerini belirleyin, bir süre girin ve o süre geçtikten sonra görüntülenmesi için bir not yazın. Süreyi değiştirmek için **Süreyi değiştir** seçeneğini belirleyin.
- 2 Sayacı başlatmak için **Başlat**'ı seçin.
- 3 Sayacı durdurmak için **Sayacı durdur**'u seçin.

Aralık sayacı

- 1 En fazla 10 aralıklı bir aralık zamanlayıcınız olması için ilk olarak aralıkları girin.
- 2 **Menü > Ajanda > Geri say. sayacı > Aralık sayacı** seçeneğini belirleyin.
- 3 Zamanlayıcıyı başlatmak için **Sayacı başlat > Başlat** seçeneğini belirleyin.

Aralık zamanlayıcının sonraki süreyi başlatma şeklini seçmek için **Menü > Ajanda > Geri say. sayacı > Ayarlar > Sonr. dönm. devm. et** seçeneklerini belirleyin ve kullanılabilir seçenekler arasından tercih yapın.

Kronometre

Kronometreyi kullanarak süre ölçülebilir, ara zamanları ve tur zamanlarını tutabilirsiniz.

Menü > Ajanda > Kronometre öğesini ve aşağıdakilerden birini seçin:

Ara derece — ara süreleri tutmak için. Süreyi kaydetmeden sıfırlamak için, **Seçenek > Sıfırla**'yı seçin.

Tur zamanı — tur sürelerini tutmak için

Devam — arka planda çalışacak şekilde ayarladığınız zamanlamayı görüntülemek için

Sonu göster — kronometre sıfırlanmamışsa, en son ölçülen süreyi görüntülemek için

Zamanlara bak veya **Zamanları sil** — kaydedilen süreleri görmek veya silmek için

Kronometrenin arka planda çalışmasını sağlamak için bitir tuşuna basın.

Yeşil ipuçları



Burada çevreyi korumaya nasıl katkıda bulunabileceğinize dair ipuçları yer almaktadır.

Enerji tasarrufu yapın

Bataryayı tam olarak şarj edip şarj cihazını cihazdan ayırdığınızda, şarj cihazını prizden de çekin.

Şunları yaparsanız bataryayı o kadar sık şarj etmeniz gerekmez:

- Kullanmadığınız uygulamaları, servisleri ve bağlantıları kapatın.
- Ekranın parlaklığını azaltın.
- Cihazınızda bu özellik varsa, cihazı belli bir asgari eylemsizlik süresi sonrasında güç tasarrufu moduna girmek üzere ayarlayın.
- Tuş takımı ve zil sesleri gibi gereksiz sesleri devreden çıkarın.

Geri dönüştürün

Nokia telefondaki materyallerin büyük kısmı geri dönüştürülebilir. Nokia ürünlerinizi nasıl geri dönüştürebileceğinizi www.nokia.com/wecycle adresinden veya mobil bir cihazla www.nokia.mobi/wecycle adresinden öğrenebilirsiniz.

Ambalaj ve kullanım kılavuzlarını yerel geri dönüşüm döngünüzde geri dönüştürün.

Daha fazla bilgi

Cihazınızın çevresel özellikleri hakkında daha fazla bilgi için, bkz. www.nokia.com/ecodeclaration.

Ürün ve güvenlik bilgileri

Dijital hak yönetimi

İçerik sahipleri, telif hakları dahil olmak üzere kendi fikri mülkiyetlerini korumak üzere farklı dijital haklar yönetimi (DRM) teknolojileri kullanıyor olabilirler. Bu cihaz, DRM korumalı içeriğe erişmek için birçok DRM yazılımı türü kullanır. Bu cihazı kullanarak, WMDRM 10, OMA DRM 1.0, OMA DRM 1.0 ileme kilidi ve OMA DRM 2.0 ile korunan içeriğe erişebilirsiniz. Bazı DRM yazılımları içeriği koruyamazsa, içerik sahipleri bu DRM yazılımlarının yeni DRM korumalı içeriğe izin vermemesini isteyebilir. İptal işlemi halihazırda cihazınızda bulunan bu DRM korumalı içeriğin yenilenmesini de önleyebilir. Bu DRM yazılımlarının iptali, diğer DRM türleri tarafından korunan içeriğin kullanımını veya DRM korumalı olmayan içeriğin kullanımını etkilemez.

Dijital hak yönetimi (DRM) korumalı içerik, içeriği kullanım hakkınız olduğunu tanımlayan ilişkili bir lisans ile birlikte gelir.

Cihazınızda OMA DRM korumalı içerik varsa, hem lisansını, hem içeriği yedeklemek için Nokia Ovi Suite'in yedekleme özelliğini kullanın.

Diğer aktarım yöntemleri, cihaz hafızası biçimlendirildikten sonra da OMA DRM korumalı içeriğin kullanımına devam edebilmek için yüklenmesi gereken lisansı aktaramayabilirler. Cihazınızdaki dosyaların bozulması durumunda da lisansı tekrar yüklemeniz gerekebilir.

Cihazınızda WMDRM korumalı içerik varsa, cihaz hafızası biçimlendirilirse hem lisans hem de içerik kaybolacaktır. Cihazınızdaki dosyalar bozulursa lisansı ve içeriği de kaybedebilirsiniz. Lisansı veya içeriği kaybetmek, aynı içeriği cihazınızda tekrar kullanma imkanınızı kısıtlayabilir. Daha fazla bilgi için servis sağlayıcınıza başvurun.

Bazı lisanslar belirli bir SIM karta bağlı olabilir ve yalnızca SIM kart cihaza takıldığında korunan içeriğe erişilebilir.

78 Ürün ve güvenlik bilgileri

Üçüncü taraflara ait uygulamalar

Cihazınızla birlikte gelen diğer şahıslara ait uygulamalar, Nokia'ya bağlı veya Nokia ile ilgili olmayan kişiler veya şirketlere ait ve onlar tarafından oluşturulmuş olabilir. Bağımsız geliştirici uygulamalarının telif hakları veya fikri mülkiyet hakları Nokia'ya ait değildir. Bu nedenle Nokia, bu uygulamalara ilişkin son kullanıcı desteğiyle veya uygulamaların çalışmasıyla ilgili ve uygulamalarda veya malzemelerde yer alan herhangi bir bilgi hakkında hiçbir sorumluluk kabul etmez. Nokia diğer şahıslara ait uygulamalar için hiçbir garanti vermez.

UYGULAMALARI KULLANMANIZ DURUMUNDA, UYGULAMALARIN AÇIK VEYA ZİMNİ HİÇBİR TÜRDE GARANTİ OLMASIZIN VE UYGULANAN YASALARIN İZİN VERDİĞİ AZAMI ÖLÇÜDE "OLDUKLARI GİBİ" SAĞLANMIŞ OLDUKLARINI KABUL ETMEKTESİNİZ. AYRICA, NOKIA VEYA BAĞLI ORTAKLARI; UNVAN, SATILABİLİRLİK VEYA BELLİ BİR AMACA UYGUNLUK YA DA YAZILIMLARIN DİĞER ÜRETİCİLERE AİT PATENTLERİ, TELİF HAKLARINI, TİCARİ MARKALARI VEYA DİĞER HAKLARI İHLAL ETMEYECEĞİ KONULARINDAKİ GARANTİLER DE DAHİL ANCAK BUNLARLA SINIRLI OLMAMAK KOŞULUYLA, AÇIK VEYA ZİMNİ HİÇBİR BEYANDA BULUNMAMAKTA VEYA GARANTİ VERMEMEKTE OLDUĞUNU KABUL ETMEKTESİNİZ.

Donanımlar

Uyarı:

Yalnızca, bu modelle birlikte kullanımı Nokia tarafından onaylanmış bataryaları, şarj cihazlarını ve donanımları kullanın. Farklı türde batarya, şarj cihazı veya donanım kullanılması onay veya garantileri geçersiz kılabilir ve tehlikeli olabilir. Özellikle, onaylanmamış batarya veya şarj cihazı kullanımı yangın, patlama, sızıntı veya diğer tehlikeli durumlara neden olabilir.

Onaylı donanımları edinmek için satıcınıza başvurun. Herhangi bir donanımın güç kablosunu prizden çekerken, kabloyu değil fişi kavrayın ve çekin.

Batarya

Batarya ve şarj cihazı bilgileri

Cihazınızın güç kaynağı olarak, şarj edilebilir bir batarya kullanılmaktadır. Bu cihaz BL-4CT bataryayla kullanılmak üzere tasarlanmıştır. Nokia, bu cihazla kullanılabilen ek batarya modelleri üretebilir. Bu cihaz şu şarj cihazları tarafından verilen güçle kullanılmak üzere tasarlanmıştır: AC-8. Şarj cihazının model numarası fişin türüne göre değişebilir. Fişin biçimini aşağıdakilerden biri ile tanımlayın: E, EB, X, AR, U, A, C, K veya UB.

Batarya yüzlerce kez şarj edilip boşaltılabilir ancak sonunda yıpranacaktır. Konuşma ve bekleme süreleri, normal sürelerle göre belirgin ölçüde kısaldığında bataryayı değiştirin. Yalnızca Nokia onaylı bataryalar kullanın ve bataryanızı yalnızca cihazınız için belirlenmiş Nokia onaylı şarj cihazlarıyla doldurun.

Batarya ilk kez kullanılıyorsa veya batarya uzun bir süre kullanılmadıysa, batarya şarjını başlatmak için şarj cihazını takmak sonra da çıkartıp yeniden takmak gerekebilir. Batarya tam olarak boşalmışsa, şarj göstergesinin ekranda görünmesi veya arama yapılabilmesi için birkaç dakika sürebilir.

Güvenli çıkarma. Bataryayı çıkarmadan önce daima cihazı kapatın ve şarj cihazının bağlantısını kesin.

Uygun şarj. Kullanılmadığı zaman şarj cihazını, cihazdan ve elektrik prizinden çıkarın. Tam olarak şarj olmuş bir bataryayı şarj cihazına bağlı olarak bırakmayın çünkü aşırı şarj etme bataryanın ömrünü kısaltır. Tam olarak şarj edilmiş bir batarya kullanılmadan bırakıldığında zaman içinde boşalır.

Aşırı sıcaktan kaçının. Her zaman bataryayı 15°C ve 25°C (59°F ve 77°F) arasında tutmaya çalışın. Yüksek sıcaklıklar bataryanın kapasitesini azaltır ve ömrünü kısaltır. Bataryası sıcak veya soğuk olan bir cihaz geçici bir süre için çalışmayabilir. Batarya performansı, özellikle donma noktasının altındaki sıcaklıklarda sınırlıdır.

Kısa devre yaptırmayın. Bozuk para, toka veya kalem gibi metal bir nesnenin bataryanın + ve - uçlarının doğrudan bağlantısına neden olması kazara kısa devreye yol açabilir. (Bataryanın + ve - uçları metal şeritler şeklinde görünür.) Bu durum örneğin cebinizde veya çantanızda yedek bir batarya taşıyorsanız ortaya çıkabilir. Uçlara kısa devre yaptırmak bataryaya veya kısa devre bağlantısına neden olan nesneye hasar verebilir.

Atma. Bataryaları, patlama olasılığı olduğundan ateşe atmayın. Bataryaları yerel düzenlemelere uygun bir biçimde atın. Geri dönüşüm olanaklarını değerlendirin. Bataryaları, evin diğer çöplerini attığınız gibi atmayın.

Sızma. Hücreleri veya bataryaları sökmeyin, kesmeyin, açmayın, ezmeyin, bükmeyin, delmeyin veya parçalamayın. Batarya sızdırıyorsa, batarya sıvısının derinize veya gözlerinize değmemesine dikkat edin. Böyle bir durum olursa, etkilenen bölgeyi hemen su ile yıkayın veya tıbbi yardım alın.

Hasar. Bataryada değişiklik yapmayın, yeniden üretmeyin veya içerisine yabancı maddeler yerleştirmeye çalışmayın ya da suya veya diğer sıvılara daldırmayın veya mazur bırakmayın. Bataryalar zarar gördüklerinde patlayabilir.

Doğru kullanım. Bataryayı amacı doğrultusunda kullanın. Bataryanın hatalı kullanımı yangın, patlama veya diğer tehlikeli durumlara neden olabilir. Cihaz veya batarya özellikle sert bir zemine düşürülürse ve bataryanın zarar gördüğüne inanıyorsanız, kullanmaya devam etmeden önce incelenmesi için bir yetkili servise götürün. Asla zarar görmüş batarya veya şarj cihazını kullanmayın. Bataryanızı küçük çocukların erişiminden uzak tutun.

Bakım ve onarım

Cihazınız, üstün tasarım ve işçilik ürünü olup özenli kullanılmalıdır. Aşağıdaki öneriler cihazınızın garanti kapsamında kalmasını sağlayacaktır.

- Cihazı kuru tutun. Yağmur damlaları, nem ve her türlü sıvı ya da su buharı, elektronik devrelere zarar verebilecek mineraller içerebilir. Cihazınızı ıslanırsa, bataryayı çıkarın ve yeniden takmadan önce cihazın tamamen kurumasını bekleyin.

- Kamera, mesafe sensörü ve ışık sensörü mercekleri gibi her türlü merceği temizlemek için yumuşak, temiz ve kuru bir bez kullanın.
- Cihazı tozlu ve kirlı yerlerde kullanmayın ve saklamayın. Hareketli parçaları ve elektronik bileşenleri zarar görebilir.
- Cihazı sıcak yerlerde saklamayın. Yüksek sıcaklıklar, elektronik cihazların kullanım ömrünü kısaltabilir, bataryalara zarar verebilir ve bazı plastik parçaları eğebilir veya eritebilir.
- Cihazı soğuk yerlerde saklamayın. Cihaz tekrar normal sıcaklığına ulaştığında, cihazın içinde elektronik devre kartlarına zarar verebilecek nem oluşabilir.
- Bu kılavuzda belirtilen yöntemlerin dışında cihazı açmayı denemeyin.
- Cihazı düşürmeyin, üstüne vurmayın ya da sallamayın. Cihazın sert kullanımı, iç devre kartlarına ve hassas mekanik bileşenlere zarar verebilir.
- Cihazı silmek için kuvvetli kimyasallar, temizleme maddeleri ya da kuvvetli deterjanlar kullanmayın.
- Cihazı boyamayın. Boya hareketli parçaların yapışmasına neden olabilir ve bu parçaların doğru çalışmasını engelleyebilir.
- Yalnızca verilen anteni veya onaylı bir yedek anten kullanın. Onaylanmamış antenler, modifikasyonlar veya ekler cihaza zarar verebilir ve telsiz cihazlara ilişkin düzenlemeleri ihlal edebilir.
- Şarj cihazlarını kapalı mekanlarda kullanın.
- Rehber kayıtları ve ajanda notları gibi saklamak istediğiniz verileri daima yedekleyin.
- En iyi performansı almak üzere cihazı ara sıra sıfırlamak için, cihazı kapatın ve bataryayı çıkarın.

Bu öneriler, cihazınızı, bataryanız, şarj cihazınızı veya her türlü donanım için aynı ölçüde geçerlidir. Herhangi bir cihaz gerektiği gibi çalışmıyorsa cihazı servis için en yakın yetkili servise götürün.

Gerı Dönüşüm

Kullanılmış elektronik ürünlerinizi, pil ve ambalaj malzemelerini her zaman ilgili toplama noktalarına bırakın. Böylece denetimsiz atıkların engellenmesine ve malzemelerin geri dönüştürülmesine yardımcı olabilirsiniz. Ürün perakende satıcıları, yerel atık toplama yetkilileri, ulusal üretim denetleme kuruluşları veya yerel Nokia temsilcinizden ayrıntılı bilgi edinebilirsiniz. Nokia ürünleriyle ilgili geri dönüşüm olanaklarını www.nokia.com/wecycle veya mobil bir cihaz kullanıyorsanız www.nokia.mobi/wecycle adresinden öğrenebilirsiniz.



Elinizde bulunan üründe, bataryada, basılı malzemede veya ambalajda üzerinde çarpı işareti bulunan tekerlekli çöp kutusu size, tüm elektrikli ve elektronik ürün, batarya ve akümülatörlerin, kullanım ömürleri sona erdiğinde ayrı bir atık grubu ile toplanmaları gerektiğini hatırlatır. Bu gereksinim Avrupa Birliği'nde geçerlidir. Bu ürünleri ayrıntılı yapılmamış diğer belediye atıklarıyla birlikte atmayın. Çevre korumayla ilgili daha fazla bilgi için www.nokia.com/environment adresinde, ürüne ilgili Eko-Bildirimlere bakabilirsiniz.

82 Ürün ve güvenlik bilgileri

Ek güvenlik bilgileri

Not: Bu cihazın yüzeyi kaplamada nikel içermez. Bu cihazın yüzeyi paslanmaz çeliktedir.

Mıknatıslar ve manyetik alanlar

Cihazınızı mıknatıslardan veya manyetik alanlardan uzak tutun.

Küçük çocuklar

Cihazınızı ve aksesuarları oyuncak değildir. Küçük parçalar içerebilir. Bunları küçük çocukların erişiminden uzak tutun.

Çalışma ortamı

Bu cihaz kulakta normal kullanım pozisyonunda veya vücuttan en az 1,5 santimetre (5/8 inç) uzakta tutulduğunda RF maruz kalma koşullarına uygundur. Tüm taşıma kılıfları, kemer klipsleri veya vücut üzerinde taşınarak kullanılan tutucular metal içermemelidir ve cihazı vücudunuzdan yukarıda belirtilen mesafe kadar uzak tutmalıdır.

Veri dosyaları veya mesaj göndermek için kaliteli bir şebeke bağlantısı gerektirir. Veri dosyaları veya mesajlar bağlantı olana kadar gecikebilir. İletim tamamlanana kadar uzaklık talimatlarına uyun.

Tıbbi cihazlar

Kablosuz telefonlar da dahil olmak üzere, telsiz sinyali yayan bir cihaz, yeterli ölçüde korunmayan tıbbi cihazların işlevine engel olabilir. Harici RF enerjisine karşı yeterli koruması olup olmadığını öğrenmek için bir doktora veya tıbbi cihazın üreticisine danışın. Kanunen yasak olan yerlerde cihazınızı kapatın. Hastaneler veya halk sağlığı kuruluşları harici RF enerjisine hassas cihazları kullanabilir.

İmplant tıbbi cihazlar

Tıbbi cihaz üreticileri kalp pili veya kardiyoverter defibrilatör gibi tıbbi implant cihazları ile olası girişimi önlemek için tıbbi cihaz ile kablosuz cihaz arasında en az 15,3 santimetre (6 inç) uzaklık bulundurulmasını önermektedir. Bu tür cihazlar taşıyan kişiler:

- Kablosuz cihazı her zaman tıbbi cihazlardan en az 15,3 santimetre (6 inç) uzakta tutun.
- Kablosuz cihazı göğüs bebinde taşımayın.
- Kablosuz cihazı tıbbi cihazın aksi taraftaki kulağına tutmalıdır.
- Girişim olduğundan şüpheleniliyorsa kablosuz cihazı kapatmalıdır.
- Tıbbi implant cihazlarıyla ilgili olarak üreticinin talimatlarını izlemelidir.

Kablosuz cihazı tıbbi implant cihazı ile birlikte kullanma konusunda sorularınız varsa, sağlık kuruluşunuza başvurun.

İşitme cihazları

Bazı dijital kablosuz cihazlar, bazı işitme cihazlarının işlevine engel olabilir.

Araçlar

Radyo frekans sinyalleri, motorlu araçlarda, doğru bir biçimde monte edilmemiş veya yetersiz şekilde korunan; elektronik yakıt enjeksiyonu, kilitleme önleyici elektronik fren, elektronik hız kontrolü ve hava yastığı sistemleri gibi elektronik sistemleri etkileyebilir. Daha fazla bilgi için aracınızın veya donanımının üreticisine başvurun.

Cihazınızın servisi veya bir araca montajı yalnızca yetkili personel tarafından yapılmalıdır. Hatalı montaj veya servis tehlikeli olabilir ve garantiye geçersiz kılabilir. Aracınızdaki her türlü kablosuz cihaz ekipmanının doğru bir biçimde monte edilip edilmediğini ve sorunsuz çalışıp çalışmadığını düzenli olarak kontrol edin. Yanıcı sıvıları, gazları ve patlayıcı maddeleri cihazla, cihazın parçaları veya donanımlarıyla aynı yerde bulundurmeyin. Hava yastıklarının büyük bir güçle şiştiğini unutmayın. Cihazınızı veya aksesuarları hava yastığı bölgesine koymayın.

Cihazınızı uçağa binmeden önce kapatın. Uçakta kablosuz cihazların kullanılması, uçağın çalışma sistemi için tehlikeli, aynı zamanda yasadışı olabilir.

Potansiyel patlama tehlikesi olan ortamlar

Patlayıcı madde bulunan ortamlarda cihazınızı kapatın. Belirtilen tüm talimatlara uyun. Bu tür yerlerde kıvılcımlar yaralanma ve hatta ölüme yol açan patlamaya veya yangına neden olabilir. Servis istasyonlarındaki pompaların yakınları gibi benzin dolum noktalarında cihazınızı kapatın. Yakıt depolarında, dağıtım bölgelerinde, kimyasal tesislerde veya patlama işlemlerinin yapıldığı yerlerde kısıtlamalara uyun. Patlayıcı madde içeren yerler her zaman olmasa da çoğu zaman açık şekilde işaretlenmiştir. Bunlar; araç motorunuzun kapatılmasının gerektiği yerler, gemilerde güverte altı, kimyasal aktarım veya depolama tesisleri ve ortamında taneçik, toz, metal tozu gibi partiküller veya kimyasal maddeler içeren yerlerdir. Bu cihazın sıvı petrol gazı (örneğin, propan ve bütan) kullanan araçların yakınlarında güvenli şekilde kullanılıp kullanılmayacağına ilişkin bilgi için bu tür araçların üreticilerine başvurmalısınız.

Acil aramalar

Önemli: Bu cihaz radyo sinyalleri, kablosuz iletişim şebekeleri, normal telefon şebekeleri ve kullanıcı tarafından programlanan işlevleri kullanarak çalışır. Cihazınız internet üzerinden sesli aramaları (internet aramaları) destekliyorsa, hem internet aramalarını hem de hücresel telefonu etkinleştirin. Her ikisi de etkinleştirilmişse, cihazınız hem hücresel şebekeler hem de internet araması sağlayıcınız üzerinden acil arama yapmaya çalışabilir. Tüm koşullarda bağlantı garantisizdir. Tıbbi acil durumlar gibi çok önemli iletişimler için hiçbir zaman yalnızca bir kablosuz cihaza güvenmemelisiniz.

Acil bir arama yapmak için:

- 1 Telefon açık değilse açın. Yeterli sinyal gücü olup olmadığına bakın. Cihazınıza göre aşağıdakileri de tamamlamanız gerekebilir:
 - Cihazınızı kullanıyorsa bir SIM kart takın.
 - Cihazınızda etkinleştirdiğiniz bazı arama kısıtlamalarını kaldırın.
 - Tercihinizi Çevrimdışı veya Uçuş tercihidenden etkin bir tercihe değiştirin.
- 2 Ekranı temizlemek ve cihazı aramalar için hazır hale getirmek için bitirme tuşuna gerektiği kadar basın.

84 Telif hakkı ve diğer bildirimler

- 3 Bulduğunuz yerin resmi acil durum numarasını girin. Acil numaralar bulduğunuz yere göre değişir.
- 4 Arama tuşuna basın.

Acil arama yaparken, gerekli tüm bilgileri alabildiğince doğru bir biçimde verin. Kablosuz cihazınız kaza mahallindeki tek iletişim aracı olabilir. İzin verilmedikçe görüşmeyi bitirmeyin.

Sertifika bilgileri (SAR)

Bu mobil cihaz radyo dalgalarına maruz kalmayla ilgili kurallara uygundur.

Mobil cihazınız bir radyo vericisi ve alıcısıdır. Uluslararası kurallar tarafından önerilen radyo dalgalarına maruz kalma sınırlarını aşmayacak şekilde tasarlanmıştır. Söz konusu kurallar bağımsız bir bilimsel kuruluş olan ICNIRP tarafından geliştirilmiş olup, tüm kişilere yaş ya da sağlık durumlarından bağımsız olarak koruma sağlayacak güvenlik sınırlarını içermektedir.

Mobil cihazlar için maruz kalma kuralları, Özel Massetme Oranı (Specific Absorption Rate) veya SAR olarak bilinen ölçü birimini kullanır. ICNIRP kurullarda belirtilen SAR sınırı ortalama olarak on gramlık doku üzerinde 2,0 watt/kilogram (W/kg) olarak hesaplanmıştır. SAR testleri, cihaz tüm frekans bantlarında onaylı en yüksek güç düzeyinde sinyal iletirken, standart çalışma konumlarında gerçekleştirilmiştir. Çalışır durumdaki bir cihazın gerçek SAR düzeyi maksimum değerin altında olabilir çünkü cihaz yalnızca şebekeye erişmek için gerekli gücü kullanacak şekilde tasarlanmıştır. Bu miktar, şebeke baz istasyonuna ne kadar yakın olduğunuz gibi bir dizi etmene bağlı olarak değişir.

ICNIRP kuralları uyarınca cihazın kulağa tutularak kullanımı için öngörülen en yüksek SAR değeri şudur: 0,73 W/kg.

Cihaz donanımlarının kullanılması farklı SAR değerleri sonucunu verebilir. SAR değerleri, ulusal raporlama ve test standartlarına ve şebeke bandına bağlı olarak değişiklik gösterebilir. SAR ile ilgili daha fazla bilgiyi www.nokia.com sitesinde, ürün bilgileri bölümünden alabilirsiniz.

Telif hakkı ve diğer bildirimler

UYGUNLUK BİLDİRİMİ

CE 0434

NOKIA CORPORATION, bu RM-540 ürününün 1999/5/EC sayılı Direktifin esas şartları ve diğer ilgili hükümlerine uygun olduğunu beyan eder. Uygunluk Bildirimi'nin bir kopyasını http://www.nokia.com/phones/declaration_of_conformity/ adresinde bulabilirsiniz.

© 2010 Nokia telif hakkıdır. Tüm hakları mahfuzdur.

Nokia, Nokia Connecting People, XpressRadio, XpressMusic ve Navi, Nokia Corporation'ın ticari veya tescilli ticari markalarıdır. Nokia tune, Nokia Corporation'ın ses markasıdır. Burada adı geçen diğer ürün ve şirket isimleri, kendi sahiplerinin ticari markaları ve ticari adları olabilir.

Portions of the Nokia Maps software are ©1996-2010 The FreeType Project. All rights reserved.

Bu belge içindekilerin tamamı veya bir bölümü, Nokia'nın önceden yazılı izni alınmaksızın herhangi bir biçimde yeniden oluşturulamaz, başka bir yere aktarılamaz, dağıtılamaz ve saklanamaz. Nokia, sürekli bir gelişim politikası izlemektedir. Nokia, bu belgede tanımlanan herhangi bir üründe önceden bildirimde bulunmaksızın değişiklik ve yenilik yapma hakkını saklı tutar.



Includes RSA BSAFE cryptographic or security protocol software from RSA Security.



Java and all Java-based marks are trademarks or registered trademarks of Sun Microsystems, Inc.

Bu ürünün lisansı, MPEG-4 Görsel Patent Portföy Lisansı uyarınca, (i) kişisel ve ticari olmayan bir faaliyet sürdüren bir tüketici tarafından MPEG-4 Görsel Standardına uygun olarak kodlanmış bilgilerle ilişkili kişisel ve ticari olmayan kullanım ve (ii) lisanslı bir video sağlayıcısı tarafından sağlanan MPEG-4 videosu ile bağlantılı olarak kullanım için verilmiştir. Başka herhangi bir kullanım için açık veya zımni hiçbir lisans verilmemektedir. Tanıtım amaçlı, dahili ve ticari kullanımlarla ilgili bilgiler de dahil olmak üzere daha fazla bilgi MPEG LA, LLC'den edinilebilir. Bkz. <http://www.mpegla.com>.

Yürürlükteki yasalarn izin verdiđi azami ölçüde, Nokia ya da herhangi bir lisansörü, hiçbir durumda, meydana gelme nedeni ne olursa olsun oluşabilecek herhangi bir gelir, kar veya veri kaybından veya özel, beklenmeyen, bir şeyin sonucunda meydana gelen ya da dolaylı hasar veya kayıplardan sorumlu tutulamaz.

İşbu belgenin içeriđi "olduđu gibi" sunulmaktadır. Yürürlükteki kanunların gerektirdiđi haller dışında, ticari olarak satılabilirlik ve belirli bir amaca uygunluk ile ilgili zımni garantiler de dahil olmak üzere ancak bunlarla kısıtlı olmamak şartıyla, işbu belgenin doğruluđu, güvenilirliđi veya içeriđi ile ilgili olarak, açık veya zımni herhangi bir garanti verilmemiştir. Nokia önceden bildirmeksizin bu belgede deđişiklik yapma veya geri çekme hakkını saklı tutar. Ürünlerin, özelliklerin, uygulamaların ve hizmetlerin kullanılabilirliđi bölgeye göre deđişir. Daha fazla bilgi için Nokia satıcınıza veya servis sağlayıcınıza başvurun. Bu cihaz, Amerika Birleşik Devletleri'nin ve diđer ülkelerin ihracat yasalanna ve düzenlemelerine tabi olan parça, teknoloji veya yazılım içerebilir. Kanunlara aykırı deđişiklik yapılamaz.

86 Telif hakkı ve diğer bildirimler

FCC/ENDÜSTRİ KANADA BİLDİRİMİ

Cihazınız TV veya radyo ile girişime neden olabilir (örneğin, telefon alıcı donanıma yakın olarak kullanılırken). FCC veya Endüstri Kanada, bu girişimler engellenemediği takdirde telefonu kullanmayı durdurmanızı isteyebilir. Yardım gerekirse, yerel servis ile temasa geçin. Bu cihaz FCC kuralları kısmı 15'e uygundur. Aşağıdaki iki şarta bağlı olarak kullanılabilir: (1) Bu cihaz zararlı girişimlere neden olmaz ve (2) bu cihaz istenmeyen şekilde çalışmasına neden olabilecek girişimler de dahil olmak üzere tüm girişimleri kabul etmelidir. Nokia tarafından özellikle onaylanmayan her türlü değişiklik veya modifikasyon, kullanıcının bu donanımı kullanım yetkisini geçersiz kılar.

CE 0434

Uygunluk Değerlendirme Kuruluşu

Det Norske Veritas Region Norge Veritasveien 1, N-1322 Høvik Tel: +47 67 579900, Faks: +47 67 57 99 11 Norveç

Üretici Firma

Nokia Corporation, Keilalahdentie 4, 02150 Espoo, Finlandiya Tel: +358 7180 08000 Faks: +358 7180 38226

Model numarası: X3-00

/Baskı 3.0 TR

Dizin**A**

ahizesiz	39
aktarma, dosyalar	59
arama aktarma	40
arama bekletme	41
arama içi sayacı	41
arama kaydı	40
arama kısayolları	29, 38
aramalar	37
arayan kimliği	41
ayarları geri yükleme	24

B

baskı	55
batarya	8, 11
bileklik	13
bilgi mesajları	36

Ç

çalar saat	73
çerezler	65
çevrimici paylaşım	64

D

destek kaynakları	22
dijital haklar	77
dil ayarları	25
dosya yönetimi	54

duvar kağıdı	28
--------------	----

E

ekolayzer	63
ekran	17, 28
ekran koruyucu	28
elektronik kartvizitler	72
e-posta	49
e-posta, ekler	50
e-posta, okuma ve yanıtlama	50
e-posta, oluşturma	50
ev ekranı	18, 28

F

fabrika ayarlarını, geri yükleme	24
fotoğraflar	51

G

geleneksel metin girişi	42
gelen kutusu, mesajlar	44
giriş kodları	15
görüntüler	51, 53
göstergeler	17, 19
GPS (küresel konumlama sistemi)	69
güncellemeler	23
güvenlik ayarları	26
güvenlik kodu	15
güvenlik modülü	15

H

hafıza	55
--------	----

hafıza kartı	9
hareket	19
Haritalar	67, 68, 69
hatsız mod	21
Herhangi bir tuşla yanıtlama	40
hesap makinesi	74
hızlı arama	29, 38, 40
hızlı mesajlar	46
hoparlör	39

I

ışıklar	28
---------	----

İ

indirilenler	22
internet	63

K

kamera	51
kamera ayarları	52
kartvizitler	
— gruplar	72
— kaydetme	70
kaydedici	62
kaydırma	19
kısayollar	18, 28
kısıtlama şifresi	15
konum bilgileri	35
konum günlüğü	35
kronometre	75
kulaklık	13

M

medya oynatıcı	54, 56, 57, 59
mesaj ayarları	46
mesaj gönderme	45
mesajlar	44, 45
mesaj merkezi numarası	43
metin modları	41
metin tahmini girişi	42
metin yazma	41
microSD kart	9
müzik aktarma	59
müzik çalar	56, 57, 59
My Nokia	22

N

navigasyon araçları	69
Nokia destek bilgileri	22
Nokia Ovi Suite	34
nokia software updater	23
notlar	74

O

operatör menüsü	35
oyunlar	66

Ö

önbellek hafızası	65
-------------------	----

P

paylaşım	64
PIN	15

PictBridge	32
posta	49
posta kurulumu	49
PUK	15

R

radyo	60, 61
-------	--------

S

sayı modu	41
senkronizasyon	33
servis komutları	36
ses komutları	29
sesle arama	39
sesler	25
ses netliği	40
SIM	
— servisler	35
SIM kart	8, 21
SIM mesajları	36
sohbet	47
Sohbet	47, 48, 49, 51
stereo genişletme	63

T

tarayıcı	63
temalar	27
tercihler	27
tuş kilidi	20, 25
tuşlar	6
tuş takımı kilidi	20

U

uçuş tercihi	21
Uçuş tercihi	25
UPIN	15
USB veri kablosu	32
uygulamalar	66

V

veri kablosu	32
verileri geri yükleme	33
verileri yedekleme	33
video	52, 53

W

web	63
-----	----

Y

yapılandırma	36
yardım metni	25
yazılım güncellemeleri	23, 25
yazı tipi boyutu	28
yeniden ara	40

Z

zil sesleri	27
-------------	----